

# Brænde-/pilleovne

FUNKTION OG BETJENING

**FIRMWARE FWHR00 - H09901310**

**GRF FJERNBETJENING**

 **PIAZZETTA**

Kære kunde

Tak for dit valg af et af vores produkter. Det er resultatet af mange års erfaring og en løbende forskning og udvikling for at sikre overlegent produkt med hensyn til sikkerhed, pålidelighed og ydelse.

Den medfølgende dokumentation indeholder alle nødvendige oplysninger og nyttige tip til at gøre dig fortrolig med dit produkt og bruge det sikkert og effektivitet.

**i** Inden du fortsætter med installationen eller andre indgreb på produktet, skal du omhyggeligt læse al dokumentation og information, der følger med produktet og eventuelt tilbehør, samt anden dokumentation, der er nævnt heri.

- Hvis du har problemer eller er i tvivl, bedes du kontakte din forhandler eller et autoriseret teknisk servicecenter i området.

**i** Denne brugsanvisning indeholder INFORMATION OM PRODUKTETS FUNKTION.

- For yderligere information henvises til brugsanvisningen "*INFORMATION OM PRODUKTET OG DETS INSTALLATION OG VEDLIGEHOLDELSE*".

For vilkår, begrænsninger og udelukkelse henvises til garantibeviset, der er vedlagt produktet. Producenten kan uden forudgående varsel foretage de ændringer, som skønnes passende for at føre en politik med konstant udvikling og fornyelse af produktet.

**Billederne vist i denne brugsanvisning er forklarende og kan nogle gange afvige fra dit produkt.**

**CERTIFIKATER og ERKLÆRINGER I ELEKTRONISK FORMAT er tilgængelige, hvor det er forudsat i lovbestemmelserne, der findes anvendelse på dit produkt. Du kan hente disse dokumenter på vores hjemmeside ([www.piazzetta.com](http://www.piazzetta.com)) i sektionen "produkter" på siden med specifikationerne for det relevante produkt.**

**Dette dokument tilhører Gruppo Piazzetta S.p.A. og må ikke gengives eller videregives til tredjemand, hverken helt eller delvist, uden vores skriftlige tilladelse. Gruppo Piazzetta S.p.A. forbeholder sig alle rettigheder i henhold til loven om immateriel ejendomsret.**

## INDHOLDSFORTEGNELSE

1	GENERELLE ADVARSLER	4			
2	BRÆNDELSE	6			
3	INDLEDNING	7			
4	FJERNBETJENING	8			
4.1	Tasternes funktion og display	8			
4.2	Indstilling af sprog	9			
4.3	Udskiftning af batterierne i fjernbetjeningen	9			
5	BETJENINGSPANEL PÅ PRODUKTET	10			
5.1	Funktioner i betjeningspaneler med to taster og display	10			
6	FØR DU TÆNDER FOR PRODUKTET	10			
6.1	Bemærkninger til den første tænding	10			
6.2	Kontrol af lysnettets frekvens og spænding	11			
7	FUNKTION MED TRÆPILLER	11			
7.1	Sådan tænder du for produktet	11			
7.2	Regulering af effekten	12			
7.3	Regulering af den omgivende temperatur	12			
7.4	Sådan slukker du for produktet	12			
8	FUNKTION MED BRÆNDE	13			
9	SKIFTE FRA BRÆNDE TIL PILLER	13			
10	SKIFT FRA PILLER TIL BRÆNDE (HYBRID)	14			
11	REGULERING AF VENTILATIONEN	15			
12	SÆRLIGE TILFÆLDE	16			
12.1	Interferens med fjernbetjeningen	16			
12.2	Genstart i slukningsfasen	16			
12.3	Slukning under tændingsfasen	16			
12.4	Sikkerhedsadvarsel: Hvad gør jeg?	17			
12.5	Drift under ugunstige vejrforhold	17			
13	FORENKLET BETJENING	17			
14	FJERNBETJENINGENS MENU	18			
14.1	Funktionerne i HOVEDMENUEN	18			
15	INDSTILLING AF DATO OG KLOKESLÆT (UR)	19			
16	FRIGIV LÅS	19			
17	PROGRAMMERING AF TIMEREN (CHRONO)	19			
18	MULTICOMFORT	21			
19	MULTICOMFORT PLUS	21			
20	ENERGY SAVING	22			
21	AKTIVERING AF LYDSIGNAL (SUMMER)	23			
22	PILLEMAGASIN	24			
23	DISPLAY	24			
24	INSTALLATØR (INSTALLER)	24			
24.1	Påfyldning af snegleskrue (Fill auger)	25			
24.2	Aktiverer ventilationen	25			
24.3	Kontakten N.PEL / PELLETT	25			
24.4	Funktion med udendørs termostat (External thermostat)	26			
24.5	Timetæller hukommelse (Memory counters)	27			
24.6	Træpillernes kvalitet (Pellet quality)	27			
24.7	Parametre (Tech Menu)	28			
25	OVNENS STATUS (STOVE STATUS)	28			
26	MEDDELELSER - SIKKERHEDSADVARSLER - ANOMALIER	29			
26.1	Meddelelser	29			
	Meddelelsen "LUK BEHOLDER"	29			
	Meddelelsen "LUK ILDSTED"	29			
	Meddelelsen "PÅFYLD BRÆNDE"	29			
	Meddelelsen "RENG. BRÆNSKÅL (CLEANING GRATE)"	29			
	Meddelelsen "RESERVE PILLER"	29			
	Meddelelsen "PILLER OPBRUGT"	29			
	Meddelelsen "SERVICE"	29			
	Meddelelsen "VARM RØGGAS"	29			
	Meddelelsen "ENHED IKKE FUNDET"	29			
	Meddelelsen "TERM EXT OK"	29			
	Meddelelsen "T"	29			
	Meddelelsen "ENERGY OK"	29			
	Meddelelsen "E"	29			
	Meddelelsen "GENSTART INGEN SPÆNDING"	29			
	Meddelelsen "INGEN PÅFYLDNING (NOT ALLOWED)"	29			
	Meddelelsen "S"	29			
26.2	Sikkerhedsmeddelelser	30			
	Advarslen "E1"	30			
	Advarslen "E2"	31			
	Advarslen "E6"	31			
	Advarslen "E7"	31			
	Advarslen "E8"	31			
	Advarslen "E9"	31			
	Advarslen "E10"	32			
	Advarsel "E13"	32			
	Advarslen "E14"	32			
	Advarsel "E15"	32			
	Advarslen "E19"	32			
	Advarslen "E20" "E21"	33			
	Advarsel "E22"	33			
	Advarsel "E23"	33			
26.3	Andre funktionsfejl	34			
	Lejlighedsvis manglende tænding	34			
	Betjeningspanelet tænder ikke	34			
	Produktet fungerer i 10 minutter og slukkes derefter	35			
	Produktet starter ikke straks slukningsproceduren	35			
	Strømafbrydelse (ingen spændingsforsyning)	35			
	En menu, der er synlig på fjernbetjeningen, er ikke tilgængelig	35			

## 1 GENERELLE ADVARSLER

**Definition:** Med udtrykket **anlæg** forstås gruppen, som udgøres af produktet og alle de nødvendige installationer, der medgår til dets drift. Disse er for eksempel luftindtag, hele røgudsugnings-systemet (røgkanal, røgrør og skorstenstop), installationsrummet, andre varmekilder, installationer til varmespredning (kanalisering af varm luft eller hydraulisk system).

**Definition:** Udtrykket **standarder** eller **lovgivning** forstås alle europæiske, nationale og lokale forskrifter, særlige eller konventionelle bestemmelser, der stammer fra bygningsreglementer, ser-vitutter, love eller administrative bestemmelser, der er gældende på stedet for produktets installation.

**Definition:** Med udtrykket **balanceret produktet** forstås et (specialdesignet) produktet, der suger den nødvendige forbrændingsluft fra et andet miljø end rummet, hvor produktet er installeret. Med udtrykket **installation af balanceret produkt** forstås installation af disse produkter på en måde, så al nødvendig forbrændingsluft suges ind eksternt.

- Denne brugsanvisning er af producenten udarbejdet som en integreret og vigtig del af produktet. I tilfælde af videresalg eller overdragelse af produktet, skal du altid sørge for, at brugsanvisningen følger med. Den information, som den indeholder, er rettet til køberen og alle de personer, der i forskellige egenskaber bidrager til installation, brug og vedligeholdelse af produktet.
- Inden du fortsætter med installationen eller andre indgreb på produktet, skal du omhyggeligt læse al dokumentation og information, der følger med produktet og eventuelt tilbehør, samt anden dokumentation, der er nævnt heri. Hvis du har problemer eller er i tvivl, bedes du kontakte din forhandler eller et autoriseret teknisk servicecenter i området.
- Gruppo Piazzetta S.p.A. fraskriver sig ethvert ansvar for farlige situationer, mangler, defekter eller funktionsfejl på produktet og for materielle skader på personer og dyr som følge af manipulation med produktet eller installation, brug og vedligeholdelse, der ikke overholder de gældende regler og producentens anvisninger.
- Eventuelle ændringer af de oprindeligt indstillede parametre, der bestemmer produktets drift, er forbeholdt personale, der udtrykkeligt er autoriseret af producenten, og kun med de værdier, som producenten har anvist. Uautoriserede indgreb betragtes som manipulation med produktet.

 Alle lokale forskrifter, inklusive dem, der henviser til nationale og europæiske standarder, skal overholdes ved installation og brug af produktet.

- Installation, brug og vedligeholdelse af produktet skal udføres i overensstemmelse med producentens anvisninger og i overensstemmelse med standarder og lovens forskrifter. Manglende overholdelse af de medfølgende instruktioner og forkerte operationer kan forårsage farlige situationer, skader på mennesker og dyr, sundhedsmæssige problemer eller driftsforstyrrelser.

 Installation og vedligeholdelse af produktet må udelukkende udføres af kvalificeret personale med tilstrækkelig viden om produktet.

- Brug kun originale reservedele, der er godkendt af producenten.

 I tilfælde af funktionsfejl eller forstyrrelser i produktet skal du, inden du udfører nogen handling og indstiller brugen, læse om funktionsfejl i dokumentationen fra producenten under "**ANOMALIER**" eller "**MEDDELELSER - SIKKERHEDSADVARSLER - ANOMALIER**".

 I tilfælde af brand i røgrøret skal du standse brugen af produktet. Du må ikke åbne lugen! Træf alle nødvendige sikkerhedsforanstaltninger, og kontakt de kompetente myndigheder.

- Hvis der findes uforbrændt gas/røg inde i forbrændingskammeret, må du ikke afbryde strømforsyningen. Hold dig på afstand, og træf alle nødvendige sikkerhedsforanstaltninger.

 Røggas, der stammer fra et tilstoppet røgrør, er farlig. Hold røgrøret og røgkanalen rene. Gør dem rent ved at følge producentens anvisninger.

- Hold konvektionsrør og røgpasser i kedlen rene. Gør dem rent ved at følge producentens anvisninger.
- Brug kun den anbefalede brændselstype.
- Læs, og overhold instruktionerne for installation, brug og vedligeholdelse.

 Brug af produktet kan føre til kraftig opvarmning af nogle overflader (glas, udvendige overflader, håndtag, røgkanaler). Hvis tøj eller kropsdele kommer i kontakt med disse overflader, også kortvarigt, kan føre til forbrændinger eller brand.

- Det er obligatorisk at anvende passende forholdsregler og beskyttelsesanordninger (handsker, kolde håndtag eller andre specifikke anordninger) ved indgreb på dele af produktet, der kan være varme (topplade, rist, låg, dør, justeringsanordninger, kontrol osv.).
- På grund af varmeudviklingen på glasset, skal du sørge for, at ingen personer, der ikke er bekendt med produktets drift, opholder sig i det område, hvor varmen udsendes.

 Alle personer (børn og voksne) skal informeres om risikoen for kontakt med varme overflader.

- Småbørn, børn, dyr eller andre personer kan få forbrændinger ved utilsigtet kontakt. Det anbefales at installere en beskyttelsesbarriere, hvis der er personer i husstanden, som kan være i fare for utilsigtet kontakt med de varme overflader. For at begrænse adgangen til produktet kan man installere en sikkerhedslåge for at holde småbørn, børn og andre personer, der er i fare, borte fra rummet og væk fra varme overflader.

 Produktet er ikke beregnet til at bruges af børn på under 8 år eller personer med nedsatte fysiske, sensoriske eller mentale evner. Den må heller ikke bruges af personer, som ikke har det nødvendige kendskab til funktionen, med mindre de er under opsyn eller har modtaget instruktioner i sikker brug af produktet og har forstået de farer, som brugen indebærer.

- Børn må ikke lege med produktet. Rengøring og vedligeholdelse, som skal udføres af brugeren, må ikke udføres af børn, som ikke er under opsyn.

 Mens produktet er i funktion, og/eller når den afkøler, kan der høres små knirkende lyde. Dette skal ikke betragtes som en defekt, men er en konsekvens af de anvendte materialers termiske ekspansion.

 Enhver uautoriseret ændring ved produktet er forbudt.

 Det er forbudt at stå produktet eller placere genstande, der ikke er varmebestandige, inden for den foreskrevne minimale sikkerhedsradius.

- Dette forbud gælder også, når produktet er slukket. Produktet kan til enhver tid startes af en anden person eller, hvis produktet tillader det, ved en automatisk tænding (programmeret eller med fjernbetjening).
- Det er forbudt at sætte mad, drikkevarer eller andre beholdere med væsker ovenpå apparatet eller belægningen undtagen i rum, der specifikt er dedikeret til madlavnings- eller varmholdningsfunktion fra producentens side.

 Det er forbudt at installere produktet tæt på vægge og genstande opført i brændbart eller på anden måde varmefølsomt materiale (træ eller andet). Det er nødvendigt at overholde de afstande og sikkerhedsindikationer, der er foreskrevet i standarderne og instruktionerne i dokumentationen, som fabrikanten angivet under afsnittet "*INSTALLATION*".

- **DET ER IKKE TILLADT AT BRUGE PRODUKTET UDEN PASSENDE BEKLÆDNING MONTERET.**

 Brug aldrig benzin, petroleum, paraffin, brændevæske til træ, ethylalkohol eller lignende væsker til at tænde eller gentænde en flamme i dette produkt. Opbevar disse væsker på sikker afstand af produktet, når det er i funktion.

- Produktet må kun tændes med brændsel med de egenskaber, der er anført i afsnittet "*BRÆNDSEL*" i producentens dokumentation.

- ⊖ Brug ikke produktet som forbrændingsanlæg eller til andre formål end det, som det er designet til.
  - Brug ikke produktet, hvis glas- eller dørtætningen er beskadiget.
  - Det er forbudt at åbne døren, mens produktet er i funktion. Ved brændefyrede produkter er det tilladt at åbne lugen så længe, som det er nødvendigt for at lægge brænde i produktet på den måde, som er anført under afsnittet om "**DØRÅBNING**" i producentens dokumentation.

Før hver montering, installation og tænding af produktet skal den autoriserede installatør kontrollere, at anlægget er opført i overensstemmelse med producentens instruktioner og standardbestemmelserne. Navnlig skal følgende kontrolleres:

- installationsrummets egnethed og eventuelle forbud
- samdrift af flere produkter
- eksternt luftindtag
- ventilation af installationsrummet
- tilstrækkelig strøm af ren luft til forbrændingen. Det er forbudt at suge luft ind fra potentielt forurenede områder
- røgdudledningssystem, der består af røgkanal, røgrør og skorstenstop.

Installationen kan medføre en række operationer, der skal udføres på en fagkyndig korrekt måde af kvalificeret personale, og som garanterer systemets overholdelse:

- forbindelse til luftindtag
- forbindelse til røgdudledningssystemet
- udførelse af ventilation
- montering og installation
- tilslutning af eventuelle elektriske og hydrauliske forbindelser
- installation af isolering
- afprøve antænding, funktion og udføre eventuelle kalibreringer og justeringer
- montere dekorative elementer og beklædning
- udstede yderligere dokumentation iht. gældende lov
- installatørens undervisning af slutbrugeren i brug og vedligeholdelse af produktet
- kontrol og vedligeholdelse.

Andre forpligtelser kan være påkrævede iht. specifikke krav fra den kompetente myndighed.

## 2 BRÆNDSEL

- ⊖ Det er forbudt at bruge andet brændsel end træpiller og/eller brænde.

- i** Det anbefales at konsultere brugsanvisningen "*INFORMATION OM PRODUKTET OG DETS INSTALLATION OG VEDLIGEHOLDELSE*" under punktet "*BRÆNDSEL*".

### Advarsler for påfyldning af træpiller

- Samtidig åbning af døren til brændkammeret og dækslet på pillemagasinet er ikke tilladt.
- Dækslet på pillemagasinet kan åbnes efter åbning af låsen (se punktet "Frigiv lås").
- Hver gang der fyldes piller i magasinet, skal det bekræftes på fjernbetjeningen (se punktet "Pillemagasin").

### 3 INDLEDNING

- Dette produkt kan benyttes med to forskellige funktioner:
- normal funktion og programmeret funktion med træpiller
  - normal manuel funktion med brænde
  - skifter fra brænde til piller/fra piller til brænde.

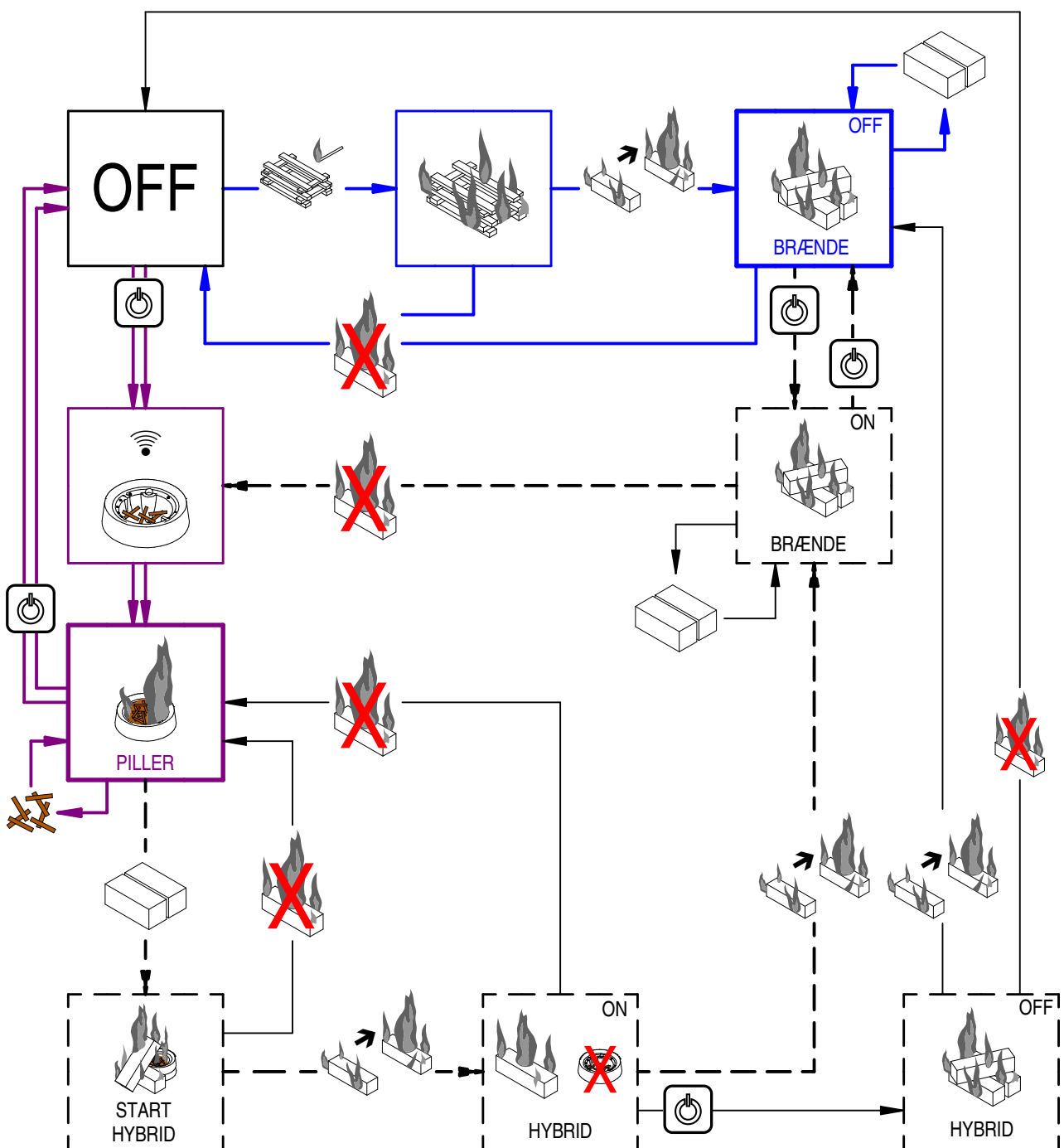
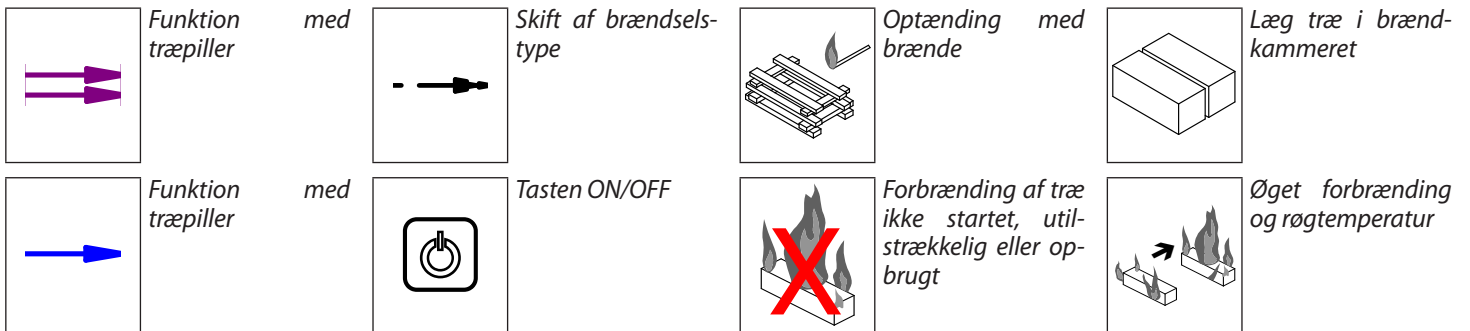



## 4 FJERNBETJENING

**i** Produktet er som standard indstillet med italiensk sprog. Oplysninger om, hvordan du skifter sprog, kan ses i punktet "INDSTILLING AF SPROG".

**!** Udstyr, der permanent fungerer med en radiofrekvens på 868 MHz, kan forringe fjernbetjeningens rækkevidde. Dette udstyr kan fx være radiohovedtelefoner, legetøj eller en mouse-radio.

- Fjernbetjeningen har en rækkevidde på en radius på cirka 7 meter, med forbehold for interferens af enhver type.
- Opbevar fjernbetjeningen på sikker afstand af produktets varme dele, varmluftudgangen og andre varmekilder.

Et tryk på tasterne på fjernbetjeningen ledsages af en biplyd, der bekræfter kommandoen (se punktet "AKTIVERING AF LYD-SIGNAL (SUMMER)"). Hvis produktet ikke modtager signalet fra fjernbetjeningen, skal afstanden til produktet afkortes.

**i** For at reducere energiforbruget slukkes skærmen automatisk afhængigt af indstillingerne valgt i menuen DISPLAY.

- Displayet genaktiveres ved at trykke på tasten .

### 4.1 TASTERNES FUNKTION OG DISPLAY

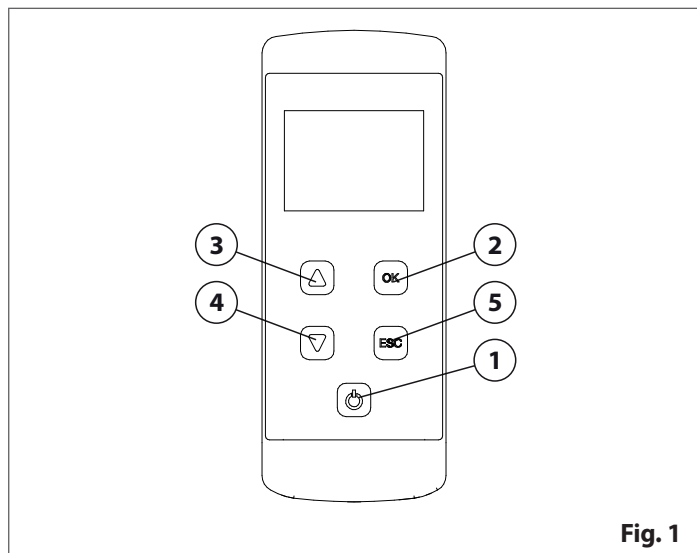

**i** Detaljer om indstilling af displayets lysstyrke kan findes under punktet "DISPLAYFUNKTIONER".

#### 4.1.1 Tasternes funktion i hovedskærmen

- 1 Tasten ON/OFF**  
Manuel tænding og slukning af produktet
- 2 Tasten OK**  
Åbner programmeringsmenuen  
Bekræfter menuen og det valgte menupunkt  
Bekræfter den indstillede værdi
- 3 Tasten VÆLG**  
Skifter til indstillingsmenuen for rumtemperatur og vælger en værdi. Se punktet "REGULERING AF DEN OMGIVENDE TEMPERATUR".
- 4 Tasten VÆLG**  
Skifter til indstillingsmenuen for effekt og vælger en værdi. Se punktet "REGULERING AF EFFEKTEN".
- 5 Tasten ESC**  
Vender tilbage til hovedskærmen

#### 4.1.2 Tasternes funktion i programmeringsmenuen

- 2 Tasten OK**  
Åbner programmeringsmenuen  
Bekræfter menuen og det valgte menupunkt  
Bekræfter den indstillede værdi
- 3 Tasten VÆLG**  
Ruller gennem menuen og de forskellige menupunkter  
Vælger en værdi
- 4 Tasten VÆLG**  
Ruller gennem menuen og de forskellige menupunkter  
Vælger en værdi
- 5 Tasten ESC**  
Afbryder den igangværende handling ved at annullere den ændrede værdi, som ikke er bekræftet med tasten OK  
Vender tilbage til den foregående menu

#### 4.1.3 Displayfunktioner

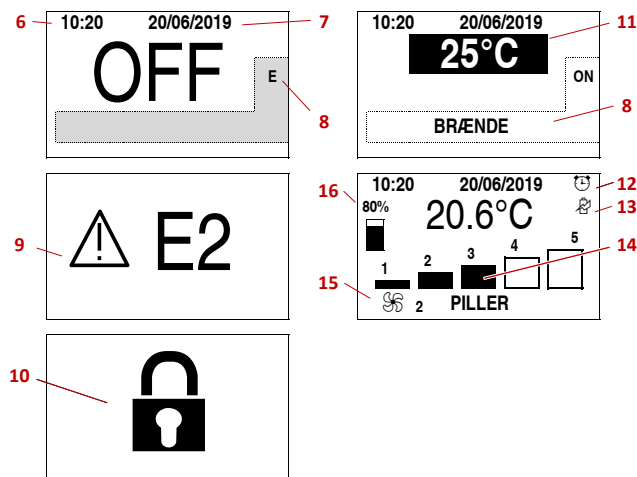

- 6 Angivelse af KLOKkeslæt**  
Viser det aktuelle klokkeslæt
- 7 Angivelse af DATO**  
Viser den aktuelle dato
- 8 Angivelse af MEDDELELSER**  
Område beregnet til visning af:
  - information om driftsstatus
  - meddelelser og advarsler (se punktet "MEDDELELSER - SIKKERHEDSADVARSLER - ANOMALIER").





**9 Angivelse af SIKKERHED**

Symbol og advarselkode vises, hvis en sikkerhedsanordning har grebet ind. Se punktet "MEDDELELSER - SIKKERHEDSADVARSLER - ANOMALIER".

**10 Angivelse af TASTATURLÅS**

Symbolet viser, at tastaturlåsen er aktiv.

Hold ESC-tasten nede (i ca. 10 sekunder), indtil symbolet  vises for at angive, at tastaturet er låst. Tastaturet låses op ved at igen at holde tasten nede (i cirka 10 sekunder), indtil symbolet  vises.

Symbolet vises også, når det ikke er muligt at aktivere en funktion, fordi den er uforenelig med en anden allerede aktiveret funktion.

**11 Angivelse af TEMPERATUR**

Viser rumtemperaturen. Når den indstillede temperatur er nået, vises værdien på displayet på en sort baggrund

**12 Angivelse af TIMER** 

Symbolet angiver, at timertermostaten er aktiv  
Vises kun, hvis mindst en af de timerstyrede tidsrum er indstillet

**13 Angivelse af BATTERISTATUS** 

Det viste symbol angiver, om batterierne er afladede eller tæt ved at være afladede

**14 Angivelse af EFFEKT**

Viser den indstillede effekt

**15 Angivelse af MULTIFUOCO VENTILATION**

Funktionen er kun tilgængelig, hvis den er installeret, og varmluftsblæseren er aktiveret (Multifuoco).  
Funktionen findes kun på nogle modeller.







Viser den indstillede Multifuoco-ventilation: symbolerne til højre og venstre på displayet viser henholdsvis højre og venstre ventilator, og numrene viser deres respektive indstillinger  
Hvis anlægget kun er udstyret med en ventilator, vises kun et symbol.

**16 Angiver TRÆPILLENIVEAU**

Viser mængden af træpiller i magasinet. Værdien registreres ikke af en sensor, men beregnes ud fra forbrug

**4.2 INDSTILLING AF SPROG**

Funktionen SPROG giver mulighed for at vælge det sprog blandt de installerede, der er bedst egnet til det land, hvor produktet er i brug.

- Tryk på  for at åbne punktet MENU
- rul gennem valgmulighederne ved hjælp af  og , indtil displayet viser SPROG (LINGUA)
- bekræft med 
- rul gennem valgmulighederne ved hjælp af  indtil det ønskede sprog vises (fx "SPROG DNK")
- bekræft med .

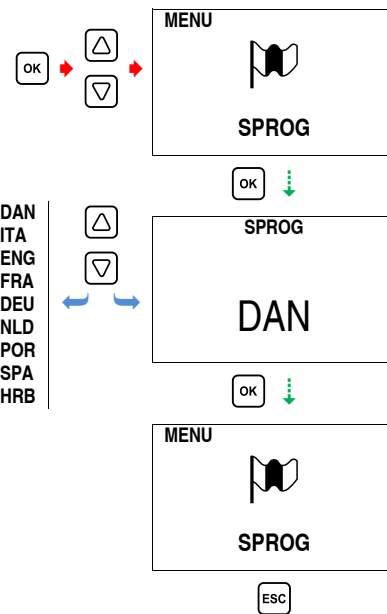

**4.3 UDSKIFTNING AF BATTERIERNE I FJERNBETJENINGEN**

 **Brug kun ALKALINE-batterier af typen AAA (LR03) 1,5 V.**

- Genopladelige batterier er ikke egnede til fjernbetjeningen, da de ikke garanterer tilstrækkelig høj spænding.
- Installerede batterier skal være af den ovenfor anførte type. Brug af andre batterier kan medføre eksplosionsfare.
- De opbrugte batterier skal bortskaffes i henhold til gældende bestemmelser.

- Fjern bagsidedækslet fra fjernbetjeningen
- udskift batterierne, og pas på ikke at bytte om på polariteterne
- sæt bagsidedækslet fra fjernbetjeningen.

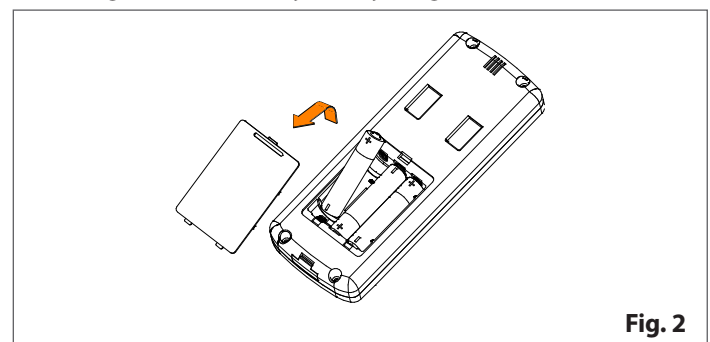

Fig. 2

- En feedbackproces mellem fjernbetjeningen og modtageren starter automatisk. En testmeddelelse vises på fjernbetjeningens display, fx:

Vers. - 0.19  
Mar 7 2016

- Efter nogle få øjeblikke vender displayet til det skærbillede, der blev vist, før batterierne blev udskiftet, og fjernbetjeningen fungerer igen.

## 5 BETJENINGSPANEL PÅ PRODUKTET

Produktet er forsynet med et betjeningspanel. Dette panel tillader kun kontrol af nogle basiskommandoer, der er beskrevet i det følgende.

**i** Nedenfor vises en række forskellige paneler. Panelets placering og type på dit produkt er angivet i brugsanvisningen "INFORMATION OM PRODUKTET OG DETS INSTALLATION OG VEDLIGEHOLDELSE" under punktet "IDENTIFIKATION AF KOMPONENTERNE".

### 5.1 FUNKTIONER I BETJENINGSPANELER MED TO TASTER OG DISPLAY

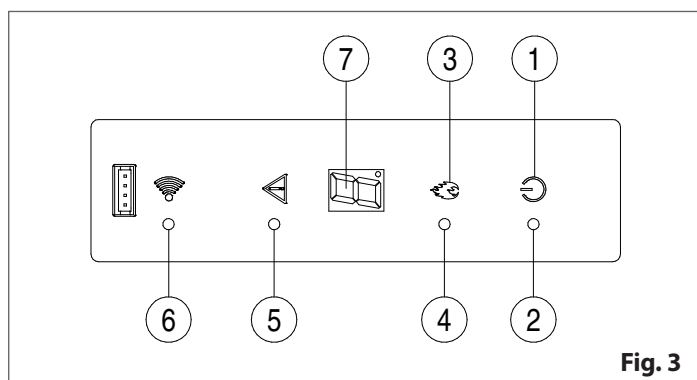

Fig. 3

#### 1 Tasten ON/OFF

Bruges til manuel tænding og slukning af produktet. Med et tryk på 5 sekunder giver tasten mulighed for at nulstille en alarmtilstand. Se punktet "SIKKERHEDSADVARSEL: HVAD GØR JEG?"

#### 2 LED-indikator ON/OFF

**Blinkende LED:** angiver, at produktet befinder sig tændings- eller slukningsfasen

#### 3 Tasten EFFEKT/OPLÅSNING

Giver mulighed for en cyklisk regulering af den indstillede effekt: når den maksimale effekt er nået, starter cyklussen forfra med den laveste effekt.

Med et tryk på 3 sekunder låses dækslet på pillemagasinet op.

#### 4 LED-indikator EFFEKT

**LED tændt:** angiver, at produktet er i normal drift

#### 5 LED-indikator SIKKERHEDSANORDNINGER

**Blinkende LED:** angiver, at en sikkerhedsanordning har grebet ind

#### 6 LED-indikator RADIOSIGNAL

Angiver datatransmission fra fjernbetjeningen

#### 7 Display

Viser den indstillede effekt. Hvis tastaturet er inaktivt i mere end 1 minut, så slukker displayet indtil næste brug. Ruller gennem koderne for eventuelle sikkerhedsmeddelelser.

### Alle LED BLINKER

Angiver, at produktet tømmer BRÆNSKÅLEN. Se punktet "MEDDELELSEN TØM BRÆNSKÅL (EMPTY GRATE)"

## 6 FØR DU TÆNDER FOR PRODUKTET

Inden produktet tages i brug:

- læs omhyggeligt al dokumentation og information, der følger med produktet og eventuelt tilbehør samt anden dokumentation, der er nævnt heri
- sørg for, at alle producentens anvisninger og lovgivningens bestemmelser er overholdt
- sørg for, at alle nødvendig rengøring og vedligeholdelse er udført på produktet og anlægget.



Inden produktet tændes:

- brændkammeret skal være rent for aske og rester fra den forrige forbrænding
- kontrollér, at brændkammerets dele er korrekt placerede
- kontrollér, at døren til brændkammeret er godt lukket, og at pillemagasinet er fuldt eller under alle omstændigheder indeholder en mængde brændsel til at sikre produktets funktion i det ønskede tidsrum.



Manglende rengøring af brændkammeret eller tilstoppede forbrændingsluftindgange kan ved ny tænding forårsage betydelig dannelse af uforbrændt gas/røg inde i brændkammeret, som i mangel af flamme kan udgøre en fare for sikkerheden.



Under produktets funktion:

- nogle dele af produktet (dør, håndtag, justeringsmekanismer, keramiske dele) kan nå meget høje temperaturer. Vær meget forsigtig, og brug passende forholdsregler og beskyttelsesforanstaltninger, især i nærvær af børn, ældre, handicappede og dyr
- hold alle brændbare eller varmefølsomme produkter væk fra produktet (fx træmøbler, gardiner, tæpper, tekstiler, tøj, ornamenter, brandfarlige væsker osv.)
- døren skal forblive lukket under funktion med træpiller, og glasset skal være intakt.

### 6.1 BEMÆRKNINGER TIL DEN FØRSTE TÆNDING



Før optænding skal det medfølgende tilbehør (se afsnittet "SPECIFIKATIONER") eller brændbare elementer fjernes fra brændkammeret eller askeskuffen og brændkammeret skal eventuelt rengøres for elementer, som kan blokere transporten.

- Hvis der er leveret en spraydåse med maling, er det vigtigt at den er fjernet, da den kan eksplodere.

De første optændinger skal tillade korrekt indbrænding af produktet, og at alle fedt- og olierester fra produktion og i lakeringen fordampes.

**i** Disse optændinger skal udføres ved funktion med træpiller.

**i** Før produktet tændes første gang, skal snegleskruen fyldes som beskrevet under punktet "PÅFYLDNING AF SNEGLESKRUE (FILL AUGER)".

- Afbryd funktionen PÅFYLDNING AF SNEGLESKRUE (tasten OK), når træpillerne når til ca. 5 cm fra brændskålens øverste kant.
- Dette kan også være nødvendigt, når magasinet er ved at være tømt.
- Når snegleskruen er tom, også kun delvist, er det sandsynligt, at det første forsøg på at tænde produktet mislykkes, fordi den skal have tid til at blive fyldt.

**!** Under de første tændinger frigøres nogle uddunstninger på grund af fordampning af fedt eller olieagtige væsker, der anvendes i fremstillingen eller findes i malingen. I denne fase er det nødvendigt at udlufte rummet og undgå længerevarende ophold i rummet, hvor installationen er udført, da de udsendte dampe kan være skadelige for mennesker og dyr.

Derfor:

- lad produktet fungere ved middel effekt i de første 5-6 timer efter optændingen (i denne fase vil de materialeudvidelser, som varmen forårsager, gøre, at produktet brænder ind)
- efter indbrændingsfasen kan produktet bruges med den maksimale effekt i et tidsrum på 6-10 timer, afhængigt af den mængde maling, som skal fordampe fra produktet. Dette funktionstidsrum med maksimal effekt behøver ikke være et kontinuerligt forløb. Tidsrummet kan dele i to fyringstidsrum med en afbrydelse på mindst 3-4 timer med slukket produkt.

Når fedt og olieagtige væsker er fordampede, vil malingen være stabil og produktet kan benyttes med de indstillinger, som passer bedst til den normale brug. Hvis nødvendigt kan en ny funktionscyklus med maksimal effekt gennemføres, indstil alle uddunstninger er forsvundne.

## 6.2 KONTROL AF LYSNETTETS FREKVENNS OG SPÆNDING

Nogle produkter genkeder automatisk frekvensen og spændingen i strømforsyningsnetværket, når de tændes. Hvis der vises meddelelser som disse:

50HZ KO

115V KO

60HZ KO

230V KO

er det nødvendigt at tilkalde en kvalificeret tekniker for at justere produktets indstillinger. Produktet kan først bruges, når indstillingerne er ændrede.

## 7 FUNKTION MED TRÆPILLER

I PILLE-tilstand fungerer produktet som et normalt pillefyret produkt:

- manuel eller timerstyret tænding og slukning
- regulering af effekt
- funktion styret af den omgivende temperatur
- diverse funktioner.

### 7.1 SÅDAN TÆNDER DU FOR PRODUKTET

Hold tasten ON/OFF  trykket i et par sekunder. Inden normal brændefunktion udføres en startcyklus som følger:

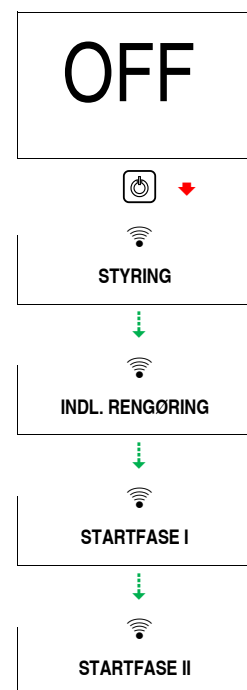

Når tændingscyklussen er afsluttet, stabiliseres produktet i normal funktion.

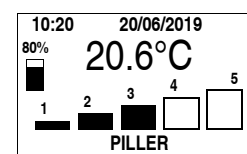

**!** Hvis forbrændingen ikke er korrekt startet under startfasen (efter ca. 12-15 minutter) så vises en sikkerhedsadvarsel. Se punktet "MEDDELELSER - SIKKERHEDS-ADVARSLER - ANOMALIER".

## 7.2 REGULERING AF EFFEKTEN

Regulering af effekten:

- skift fra det første skærmbillede til skærmen med indstilling af effekten ved at trykke på
- vælg den ønskede værdi med eller
- tryk på for at bekræfte den indstillede værdi og vende tilbage til det første skærmbillede.

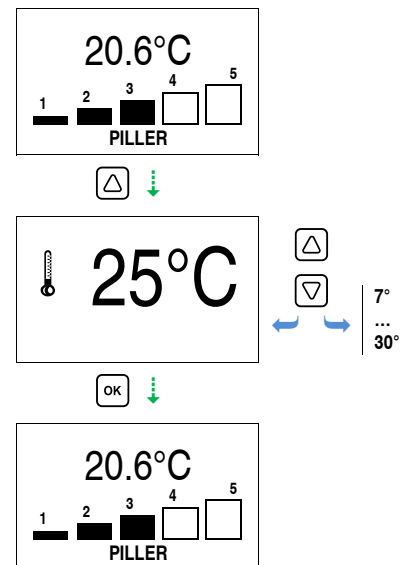
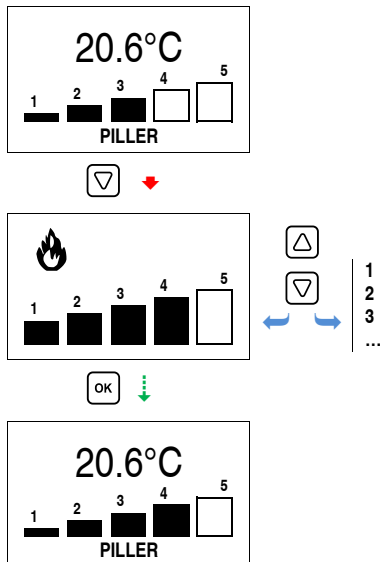

## 7.3 REGULERING AF DEN OMGIVENDE TEMPERATUR

Dette parameter gør det muligt at indstille produktet til den laveste effekt, når den ønskede temperatur er nået.

**i** Rumtemperaturen kan reguleres fra 7 °C til 30 °C.

- Temperaturen kan aflæses med:
  - fjernbetjeningen (se punktet "MULTICOMFORT")
  - temperatursonden indbygget i produktet (se punktet "MULTICOMFORT")
  - en udendørs termostat (se punktet "FUNKTION MED UDENDØRS TERMOSTAT (EXTERNAL THERMOSTAT)").
- Når den indstillede temperatur er nået, vises værdien på displayet på en sort baggrund. Produkt fungerer ved minimumseffekt, selvom den fortsat viser det indstillede effektniveau i displayet.

Sådan regulerer du den indstillede temperatur:

- gå fra det første skærmbillede til skærmen med indstilling af temperaturen ved at trykke på
- vælg den ønskede værdi med eller
- tryk på for at bekræfte den indstillede værdi og vende tilbage til det første skærmbillede.

## 7.4 SÅDAN SLUKKER DU FOR PRODUKTET

Sådan slukker du for produktet:

- hold tasten ON/OFF trykket i et par sekunder
- påfyldningen af træpiller afbrydes
- når produktet er slukket, vises meddelelsen OFF.

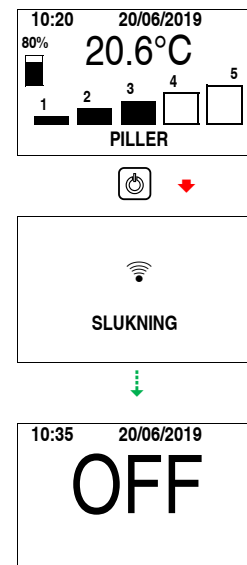

Hvis der lægges brænde i produktet under slukning og en tilstrækkelig røggastemperatur registreres, skifter produktet til tilstanden BRÆNDE OFF.

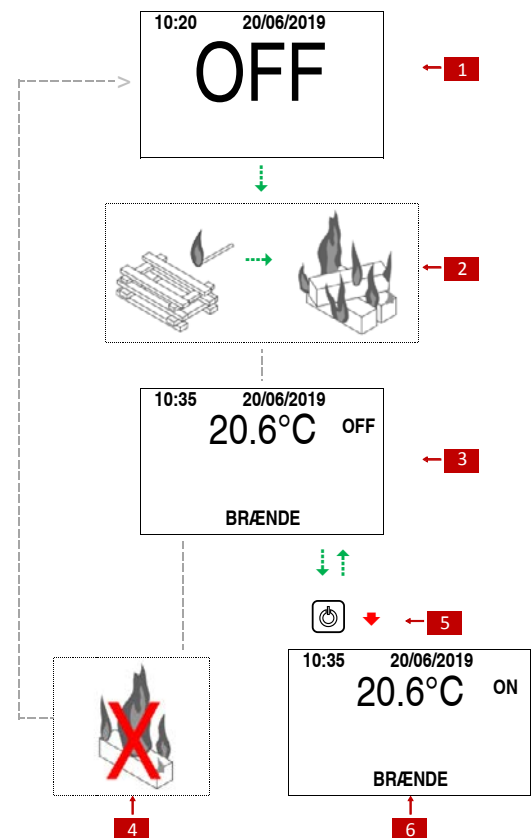
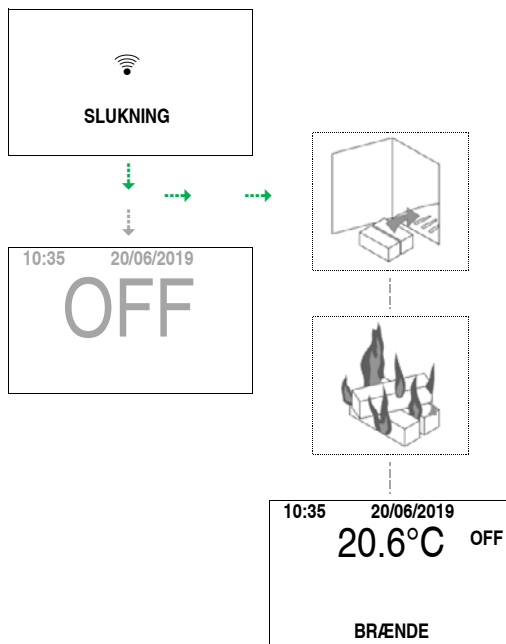

**!** Afbryd aldrig strømforsyningen i denne fase. Afbrudt strømforsyning kan skabe sikkerhedsproblemer, beskadige produktet og kompromittere funktionen.

## 8 FUNKTION MED BRÆNDE

Når produktet er slukket (1) er det tilstrækkeligt at lægge BRÆNDE i produktet, tænde op og justere forbrændingsluften som ved en normal brændefyret produkt, for at få produktet til at fungere (2).

Styreenheden udsender meddelelser og advarsler, men griber ikke ind i forbrændingen.

Ved opnået ønsket temperatur (3):

- sluk for produktet (1) ved at lade ilden slukke ved at lade brændet brænde ud (4)
- skift til pellets (6) tryk på tasten ON/OFF-tasten (5)

**i** Detaljer om placering af brændet og regulering af forbrændingsluften kan findes i brugsanvisningen "INFORMATION OM PRODUKTET OG DENS INSTALLATION OG VEDLIGEHOLDELSE".

**i** Hvis produktet tændes med træpiller, så kan træ kun lægges i, når apparatet har gennemført tændingscyklussen og er i fuld termisk drift i tilstanden TRÆPILLER.  
 ■ Se punktet "SKIFT FRA PILLER TIL BRÆNDE (HYBRID)".

## 9 SKIFTE FRA BRÆNDE TIL PILLER

Funktionsprincippet er som følger:

- tryk på tasten ON/OFF (1) for at forberede skift til funktion med træpiller (2)
- lad brændet brænde ud af sig selv (3)
- produktet går i standbytilstand, og når forholdene tillader det, starter optændingen med piller (4)

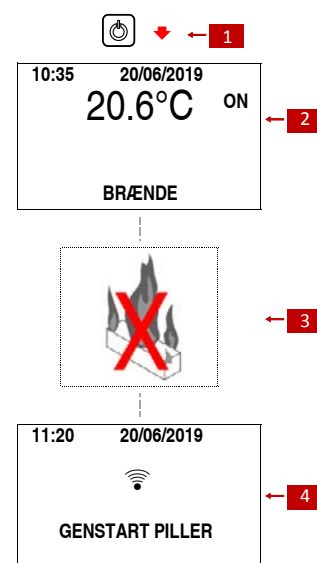

**i** Skifte fra brænde til piller kan kræve lidt tid: også fra 30-50 minutter.

Hvis det i ventiden (4) sker, at funktionen med brænde genstartes (5), skifter produktet til funktion med BRÆNDE (2).

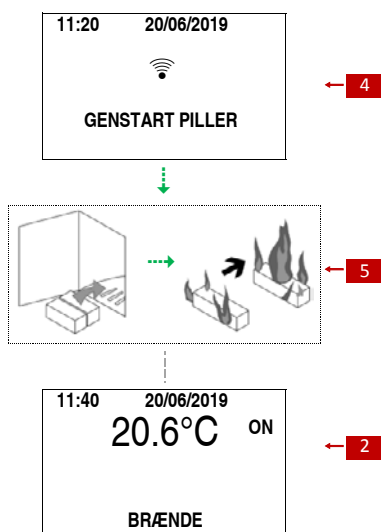

## 10 SKIFT FRA PILLER TIL BRÆNDE (HYBRID)

Funktionsprincippet er som følger:

- apparatet har gennemført tændingscyklussen og er i fuld termisk drift i tilstanden TRÆPILLER (1)
- brænde lægges i brændkammeret på anvist (2)
- start af kontrolfasen (3)
- hvis produktet registrer, at brænde optændes (4), så afbrydes pillefunktionen
- start af kontrolfasen (5)
- når ilden har godt fat i brændet (6), skifter produktet til funktionen BRÆNDE (7).

**i** Hvis døren til brændkammeret åbnes under funktion med PILLER (1), indledes kontrolfasen (3), også selvom der ikke lægges brænde i produktet

- i kontrolfasen (3) (5) og i funktionen BRÆNDE (7), og hvis forbrændingen af brændet ikke er tilstrækkelig (8), skifter produktet automatisk til funktionen med PILLER (1)
- i funktionen BRÆNDE (7) er kontrollen med automatisk skift til PILLER (1) aktiv.

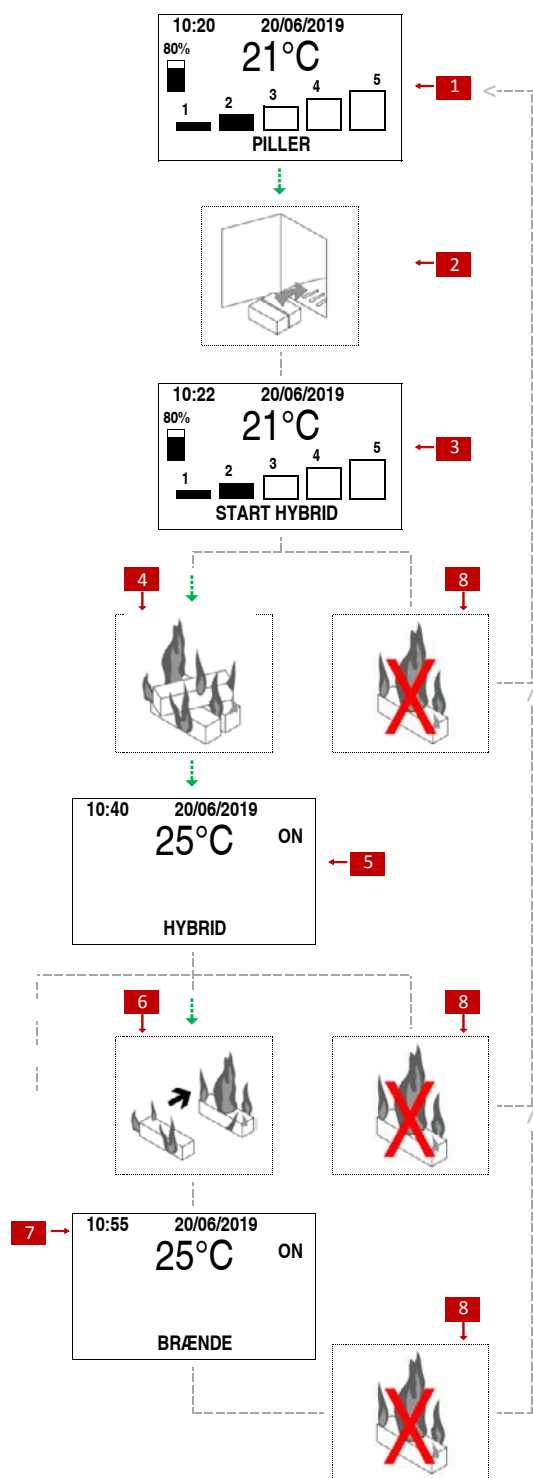

Skift til funktion med BRÆNDE (12):

- tryk på tasten ON/OFF (9) efter kontrolfasen (5)
- start af kontrolfasen (10)
- når ilden har godt fat i brændet (6), skifter produktet til funktionen BRÆNDE (12)

**i** I funktionen BRÆNDE (12) er kontrollen med automatisk skift til PILLER (1) ikke aktiv.

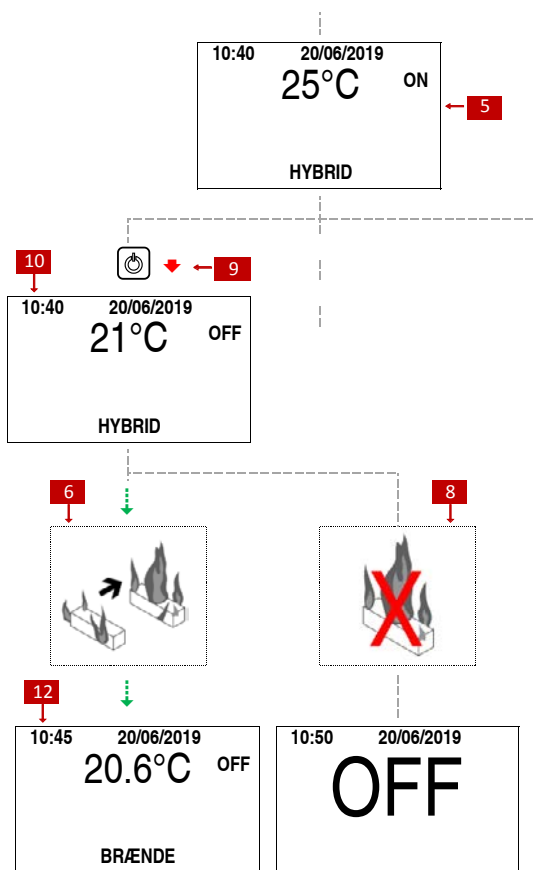

**i** Hvis brændet, som er lagt i produktet, ikke antænder, kan det være fugtigt eller lagt forkert i brændkammeret.

- Detaljer om placering af brændet og regulering af forbrændingsluften kan findes i brugsanvisningen "INFORMATION OM PRODUKTET OG DENS INSTALLATION OG VEDLIGEHOLDELSE".

## 11 REGULERING AF VENTILATIONEN

**i** Funktionen findes kun på nogle modeller.

**i** Funktion kun tilgængelig, hvis varmluftsventilatoren (Multifuoco) er installeret og aktiveret: se punktet "AKTIVERER VENTILATIONEN".

Regulering af ventilationen:

- tryk på **OK** for at åbne punktet MENU
- rul gennem valgmulighederne ved hjælp af **▲** og **▼**, indtil displayet viser MULTIFUOCO
- bekræft med **OK**
- vælg den ønskede værdi med **▲** eller **▼**
- tryk på **OK** for at bekræfte den indstillede værdi og vende tilbage til det første skærm billede, eller forsæt med at indstille ventilator nr. 2 (hvis installeret).

### Produkt med kun en ventilator

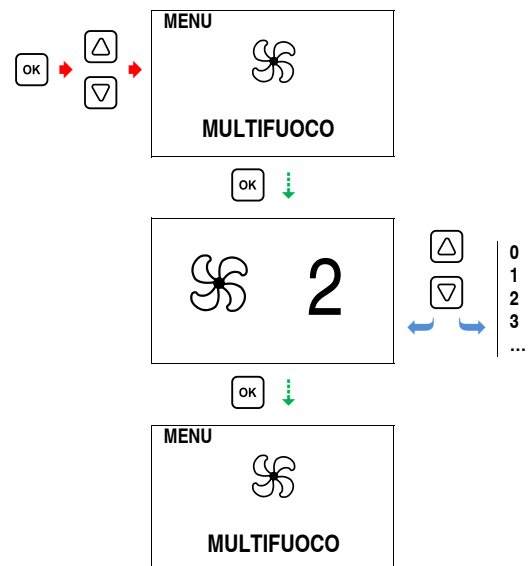



## 12 SÆRLIGE TILFÆLDE

### 12.1 INTERFERENS MED FJERNBETJENINGEN

Ved problemer med transmissionen mellem fjernbetjeningen og produktet på grund af interferens med andre enheder, der er installeret i nærheden, er det i det følgende forklaret, hvordan man ændrer transmissionsenheden, så hver enhed kun styres af den tilhørende fjernbetjening.

- i** Ændringen skal udføres på et enkelt produkt ad gangen og med produktet slukket.
- Den gemte transmissionsenhed forbliver i hukommelsen, også i mangel af batterier.
  - I fabriksindstillingerne er valgt enheden 0.

Fortsæt som følger:

- tryk samtidig på **OK** og **ON/OFF** i fem sekunder
- meddelelsen MENU RADIO ID vises
- tryk på **▼**
- meddelelsen NY vises
- tryk på **OK**
- vælg en ny transmissionsenhed med **▲** og **▼**
- afbryd strømforsyningskablet
- tilslut strømforsyningskablet
- tryk på **OK**

Hvis problemet fortsætter ved værdierne mellem 0 og 31 (radiofrekvens 868.3 MHz), kan du prøve at indstille værdierne mellem 32 og 63 (radiofrekvens 869.85 MHz).

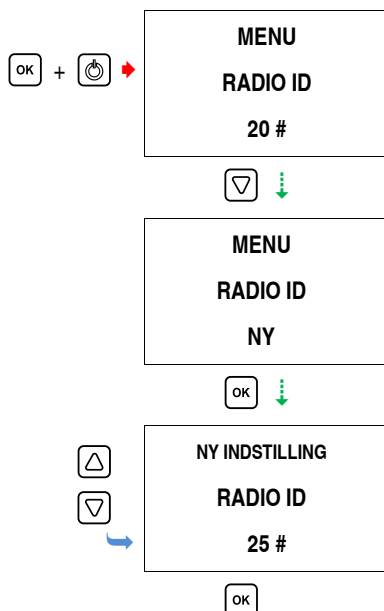

### 12.2 GENSTART I SLUKNINGSFASEN

Produktet befinder sig stadig i slukningsfasen, og displayet viser tekster "SLUKKING".

Hvis man beslutter at genstarte produktet ved at trykke på ON/OFF **ON/OFF** og teksten bliver stående:

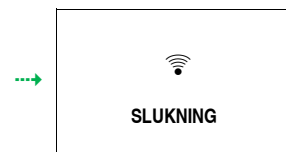

betyder det, at produktet stadig er varmt og først kan tændes efter den nødvendige køletid. Når den er afkølet, vises meddelelsen "OFF" i displayet.

Tryk igen på ON/OFF **ON/OFF** for at tænde produktet.

### 12.3 SLUKNING UNDER TÆNDINGSFASEN

- i** Denne funktion er knyttet til funktion med TRÆPILLER.

Produkt er blevet slukket under tændingsfasen, enten tilsigtet eller på grund af strømudfald.

Når produktet er slukket, vises meddelelsen OFF.

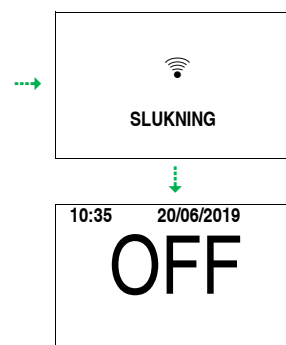

## 12.4 SIKKERHEDSADVARSEL: HVAD GØR JEG?

Inden sikkerhedsadvarslerne nulstilles:

- se punktet "MEDDELELSER - SIKKERHEDSADVARSLER - ANOMALIER"
- find frem til årsagerne, der førte til udsendelse af sikkerhedsadvarslen
- bestem, hvordan problemet skal løses.

Herefter:

- sluk produktet ved at trykke på ON/OFF 
- lydsignalet slukker



Det er først muligt at tænde produktet, når du er sikker på at have identificeret og fjernet årsagen og genoprettet betingelserne for sikker drift (se punktet "SÅDAN TÆNDER DU FOR PRODUKTET"). Ellers fortsætter produktet med at signalere advarslerne og tillader ikke, at produktet tændes.



Kontakt om nødvendigt et autoriseret teknisk servicecenter.

## 12.5 DRIFT UNDER UGUNSTIGE VEJRFORHOLD

Ugunstige atmosfæriske forhold (pludselige klimaforandringer, vind, frost osv.) kan forårsage, at produktet ikke fungerer korrekt, og nogle sikkerhedsanordninger og tilhørende advarsler griber ind.



Hold øje med produktets funktion. Se punktet "SIKKERHEDSADVARSEL: HVAD GØR JEG", hvis nødvendigt.

## 13 FORENKLET BETJENING

Tryk samtidigt i 10 sekunder på  og  for at aktivere og deaktivere den forenklete betjening.

I denne tilstand er det ikke muligt at åbne og benytte de forskellige MENU-funktioner.

Kun disse standardfunktioner er tilgængelige:

**Tasten** 

Manuel tænding og slukning af produktet

**Tasten** 

Bruges til at øge effekten

**Tasten** 

Bruges til at sænke effekten

**Tasten** 

Bekræfter den indstillede værdi

**Tasten** 

Vender tilbage til hovedskærmen

**Meddelelsen "S"**

Angiver, at forenklet funktion er aktiveret.

# 14 FJERNBETJENINGENS MENU

**i** Se punktet "FJERNBETJENING" for mere om tasternes funktion i programmeringsfasen.

## 14.1 FUNKTIONERNE I HOVEDMENUEN

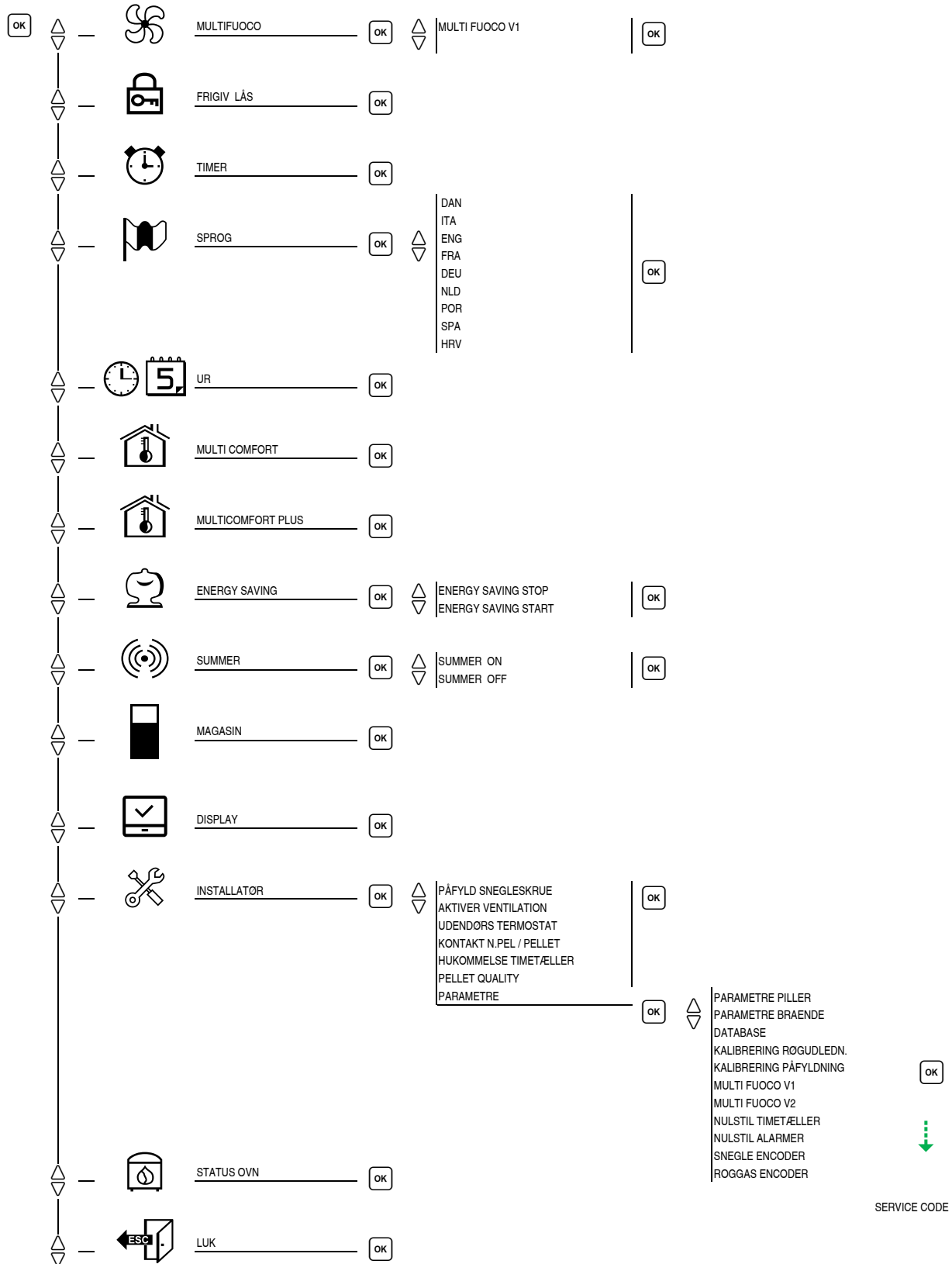

**i** Afhængig af modellen er nogle funktionerne i MENU ikke synlige.

## 15 INDSTILLING AF DATO OG KLOKESLÆT (UR)

Funktionen UR (CLOCK) indstiller den aktuelle ugedag, time, minutter, dato, måned og år i produktet.

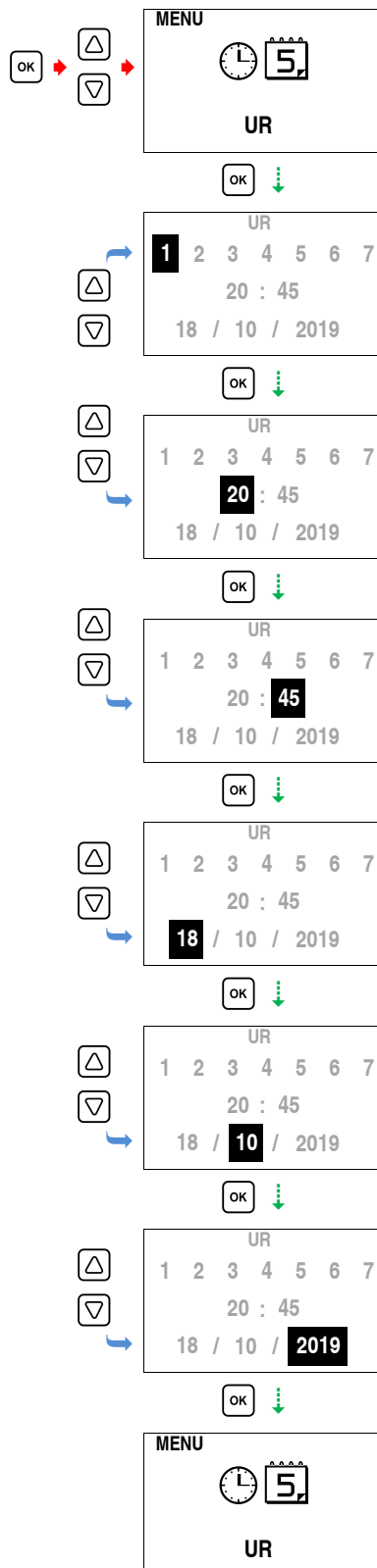

**i** Produkt forlader fabrikken med indstillet ur. Derfor er det tilstrækkeligt at kontrollere dets nøjagtighed og overensstemmelse med det aktuelle tidspunkt. En korrekt opdatering af tiden er nødvendig for brugen af de funktioner, der er timerstyrede.

## 16 FRIGIV LÅS

Det er nødvendigt at vælge funktionen FRIGIV LÅS - ON for at kunne åbne dækslet på pillemagasinet. Det kan også gøres ved at trykke nogle sekunder på tasten EF-FEKT på produktets betjeningspanel.

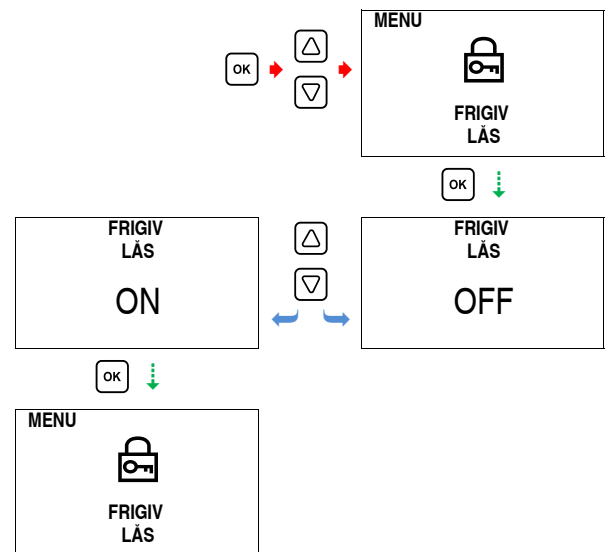

## 17 PROGRAMMERING AF TIMEREN (CHRONO)

**i** Denne funktion er knyttet til funktion med TRÆPILLER.

Funktionen TIMER gør det muligt at tænde og slukke automatisk for produktet på tidspunkter og dage, der er programmeret af brugeren og uden behov for yderligere handlinger.

Denne type timerstyring giver mulighed for at gemme op til 6 programmer og en driftscyklus pr. program. Med driftscyklus forstås tidsrummet mellem et tændingstidspunkt og et slukningstidspunkt, hvor produktet er i funktion. For hvert program er det muligt at vælge, på hvilke dage det skal være aktivt.

Som eksempel vises, hvordan følgende klokkeslæt indstilles:  
 fra 06.00 til 09.00, fra 11.30 til 13.00 og fra 20.30 til 23.00 for mandag, tirsdag og torsdag

- åbn programmet PR1 ved klokken 06.00 til klokken 09.00 på dagene 1, 2, 4
- åbn programmet PR2 ved klokken 11.30 til klokken 13.00 på dagene 1, 2, 4
- åbn programmet PR3 ved klokken 20.30 til klokken 23.00 på dagene 1, 2, 4

fra 06.00 til 08.30 og fra 16.00 til 20.00 kun for fredag og lørdag

- åbn programmet PR4 ved klokken 06.00 til klokken 08.30 på dagene 5, 6
- åbn programmet PR5 ved klokken 16.00 til klokken 20.00 på dagene 5, 6

fra 08.00 til 13.00 kun for søndag

- åbn programmet PR6 ved klokken 08.00 til klokken 13.00 på dagene 7

Hvis produktet allerede er i drift, når et TIMERSTYRET program tændes, så ændres temperatur-, effekt- og ventilationsværdierne for produktet i henhold til indstillingerne i det TIMERSTYREDE program.

**!** Hvis funktionen ENERGY SAVING er indstillet, styrer TIMEREN (CHRONO) tænding og slukning af produktet med de programmerede tidsfaser, mens drift, slukning og tænding baseret på temperaturen styres af funktionen ENERGY SAVING.

**!** Det anbefales kun at have et aktivt program for at undgå overlappende programmer.

- Hvis programmerne kombineres, er det nødvendigt at indstille mindst to timer mellem slukningstidspunkt og tændingstidspunkt for at undgå overlapning. På denne måde tillades de afkølingstider, der er nødvendige for en korrekt funktion.
- I tilfælde af mere end en aktiv programmering med overlappende tidsrum, starter produktet ved den første programmerede tændingstidspunkt og vil altid slukke ved det første slukningstidspunkt, uanset programmet.

**i** FØRSTE GANG PROGRAMMET STARTER, ER DET NØDVENDIGT AT SYNKRONISERE URET, DER INDSTILLER DAGEN, TIMEN OG DE AKTUELLE MINUTTER på samme måde, som med et nyt ur.

- For oplysninger om indstilling af klokkeslættet henvises til punktet "INDSTILLING AF DATO OG KLOKKE-SLÆT (UR)". Dette er kun nødvendigt, første gang uret aktiveres.

**i** De enkelte programmer er aktive, hvis de er indstillet til ON, mens de er inaktive, hvis de er indstillet til OFF.

- Programmeringen af timerne sker i trin på 10 minutter.

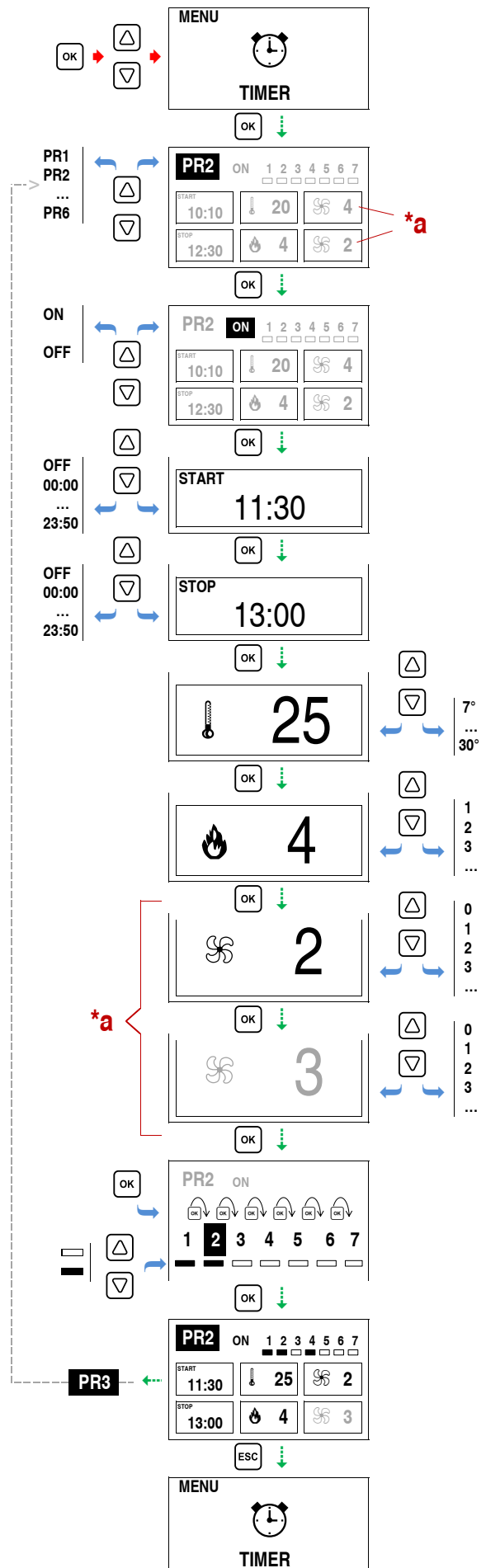

Eksempel på timerfunktion og sekvens

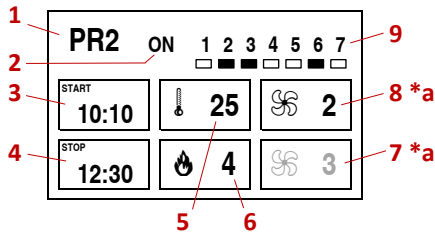

- 1 Programnummer
- 2 program aktivt (ON) eller inaktivt (OFF)
- 3 START tændingstid
- 4 STOP slukningstid
- 5 Temperatur
- 6 Effekt
- 7 Højre ventilator
- 8 Venstre ventilator
- 9 Ugedage: 1=mandag ... 7=søndag
- a I modeller med MULTIFUOCO SYSTEM. Hvis anlægget kun er udstyret med en ventilator, vises kun et symbol.

**i** Når tasten holdes nede, øges hastigheden gradvist for ændring af timerne.

- Ved programmering af nogle trin, vises værdien, som skal ændres, på en sort baggrund.
- Den sorte firkant under dagene angiver, for hvilke dage programmet er indstillet.

**START - OFF**

Hvis START-funktionen er sat til OFF, starter produktet ikke tændingsfasen.

**STOP - OFF**

Hvis STOP-funktionen er sat til OFF, starter produktet ikke slukningsfasen.

**18 MULTICOMFORT**

**i** Denne funktion er knyttet til funktion med TRÆPILLER.

Funktionen MULTICOMFORT gør det muligt at vælge, hvilken sonde der skal aflæse rumtemperaturen.

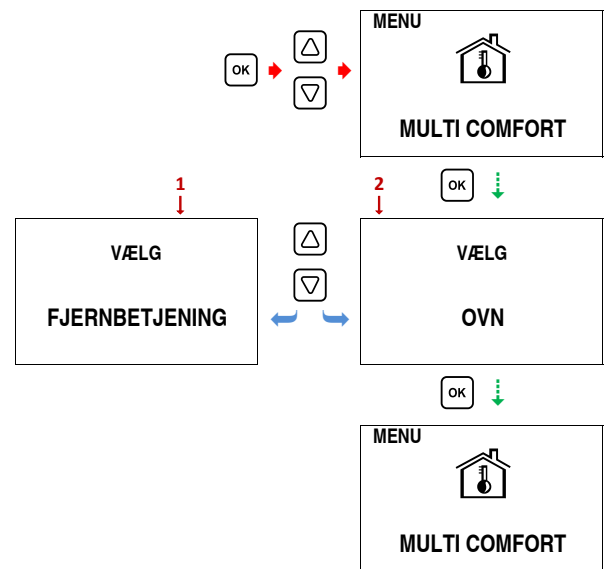

- 1 Rumtemperaturen aflæses af fjernbetjeningen
- 2 Rumtemperaturen aflæses af produktet

Ved afslutningen vender fjernbetjeningen automatisk tilbage til den oprindelige visning.

**!** Hvis MULTICOMFORT er indstillet på fjernbetjeningen, og kommunikationen mellem fjernbetjeningen og produktet er afbrudt, så vil referencetemperaturen efter ca. 4 minutter automatisk ikke længere være fjernbetjeningens, men den, der er installeret i produktet. Husk, at hvis produktet ved aflæsning af temperaturen med fjernbetjeningen er i tilstanden OK (effekt 1), så vil tilstanden muligvis ikke længere være OK ved aflæsning af temperaturen med sonden indbygget i oven. Produkt vil så starte funktionen med den effekt, som er indstillet af brugeren.

**19 MULTICOMFORT PLUS**

**i** Funktionen er kun tilgængelig, hvis den er installeret, og varmluftsblæseren er aktiveret (Multifuoco).

Funktionen MULTICOMFORT PLUS gør det muligt at regulere produktets funktion på grundlag af den rumtemperatur, der registreres af to temperatursonder: den i oven og den i fjernbetjeningen.

**Produkt med kun en ventilator**

Rumtemperaturen, der aflæses af fjernbetjeningen, har forrang.

Funktionsprincippet er som følger:

- når rumtemperaturen, der aflæses af fjernbetjeningen, når den værdi, der er indstillet af brugeren, slukkes varmluftventilationen, og effekten sænkes til en fabriksindstillet værdi
- når den rumtemperatur, der aflæses af produktet, når den værdi, der er indstillet af brugeren, skifter produktet automatisk til effektrin 1.

**i** Hvis funktionen MULTICOMFORT PLUS er aktiveret, er det ikke muligt at aktivere tilstanden ENERGY SAVING og omvendt.

- Hvis funktionen MULTICOMFORT PLUS er aktiveret, er det ikke muligt at aktivere tilstanden UDENDØRS TERMOSTAT og omvendt.

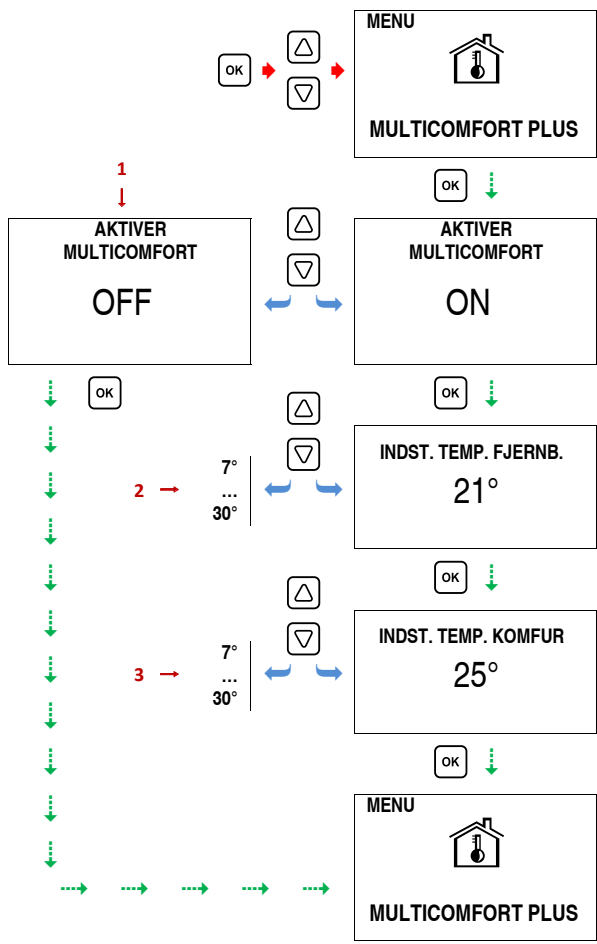

- 1 aktivering (ON) eller deaktivering (OFF) af funktionen
- 2 rumtemperatur aflæst af sonden i fjernbetjeningen
- 3 rumtemperatur aflæst af sonden i produktet

## 20 ENERGY SAVING

**i** Denne funktion er knyttet til funktion med TRÆPILLER.

Funktionen ENERGY SAVING muliggør automatisk tænding og slukning af produktet afhængigt af den rumtemperatur, der er aflæses af fjernbetjeningen eller produktet.

**!** Hvis funktionen UDENDØRS TERMOSTAT STOP er aktiv, er det ikke muligt at aktivere tilstanden ENERGY SAVING og omvendt.

- Hvis funktionen MULTICOMFORT PLUS er aktiveret, er det ikke muligt at aktivere tilstanden ENERGY SAVING og omvendt.

**!** Hvis funktionen ENERGY SAVING er indstillet, styrer TIMEREN (CHRONO) tænding og slukning af produktet med de programmerede tidsfaser, mens drift, slukning og tænding baseret på temperaturen styres af funktionen ENERGY SAVING.

Funktionsprincippet er som følger:

- når rumtemperaturen når den temperatur, der er indstillet af brugeren (se punktet "REGULERING AF DEN OMGIVENDE TEMPERATUR"), skifter produktet automatisk til effektrin 1
- hvis temperaturen fortsat stiger under drift med effektrin 1, og stiger til den værdi, der er indstillet med STOP-funktionen (eksempel +2 °C sammenlignet med den programmerede temperatur) så slukker produktet og skifter til standbytilstand
- hvis rumtemperaturen, der aflæses af sonden i fjernbetjeningen eller produktet, falder til den temperaturværdi, der er indstillet af brugeren i funktionen START (eksempel +3 °C sammenlignet med den programmerede temperatur), starter produktet en ny optænding og starter driften i det effektrin, som brugeren tidligere har indstillet.

Af hensyn til en korrekt brug af produktet i tilstanden ENERGY SAVING i det miljø, der skal opvarmes, og dens varmetab, anbefales det at indstille temperaturgrænserne for værdierne START/STOP, så man undgår, at produktet tænder og slukker for mange gange.

Hvis tidsintervallet mellem slukningsprocessen og genstart af produktet er mindre end 90 minutter, bør moduleringsfunktionen på minimum foretrækkes ved at deaktivere ENERGY SAVING (sæt ENERGY STOP til OFF).



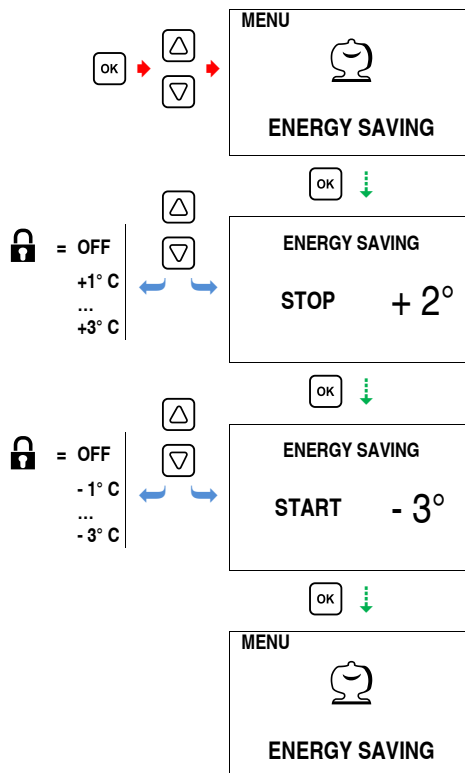

**ENERGY STOP**

Indstiller afvigelsen i rumtemperaturen, som får produktet til at slukke.

Hvis funktionen STOP er indstillet til OFF, så vil produktet ved nået programmeret rumtemperatur fungere på traditionel måde ved at modulere ved effektrin 1 uden at slukke.

**i** Værdien kan indstilles til mellem +1 og +3 °C (+2 / +6 °F).

**ENERGY START**

Indstiller afvigelsen i rumtemperaturen, som tænder produktet.

Hvis START-funktionen er sat til OFF, starter produktet ikke tændingsfasen efter den automatiske slukning, men forbliver slukket.

**i** Værdien kan indstilles til mellem -1 og -3 °C (-2 / -6 °F).

**Meddelelsen "ENERGY OK"**

Angiver, at temperaturen, der er indstillet i funktionen STOP er nået, og at produktet starter nedlukningsfasen og går i standbytilstand.

**Meddelelsen "E"**

Angiver, at funktionen ENERGY SPARING er aktiv.

**i** Hvis produktet slukkes manuelt, har programmeringen ingen effekt, og produktet tænder ikke igen automatisk.  
 ■ I dette tilfælde kræves en ny manuel start for at tænde produktet igen.

**21 AKTIVERING AF LYDSIGNAL (SUMMER)**

Funktionen SUMMER giver mulighed for at regulere lydsignalet, som produktet udsender i tilfælde af advarselsmeddelelser.

**i** Selvom indstillingen OFF er valgt, så udsendes lydsignalet altid, hvis en af sikkerhedsanordningerne griber ind og en meddelelse udsendes.  
 ■ Se punktet "DISPLAY" for mere om regulering af lydsignalet ved tryk på fjernbetjeningens taster.

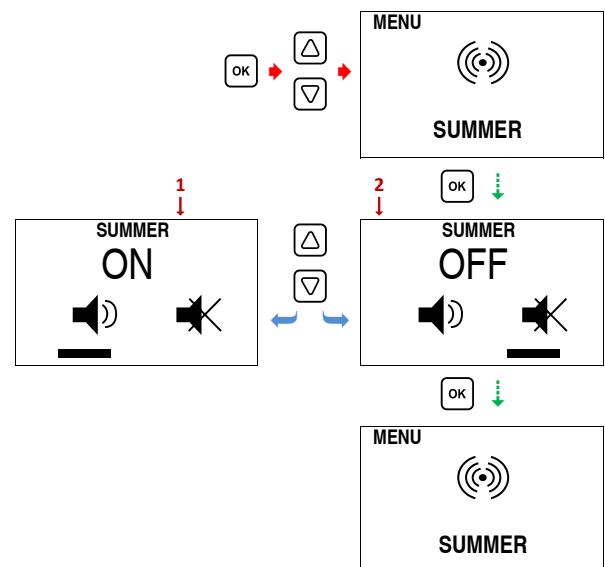

- 1 Lydsignalet er aktiveret
- 2 Lydsignalet er deaktiveret

## 22 PILLEMAGASIN

**i** Denne funktion er knyttet til funktion med TRÆPILLER.

Funktionen MAGASIN gør det muligt at styre pilleniveauindikatoren.

- 1 den viste værdi ændres til 100 % (JA) eller forbliver uændret (NEJ)
- 2 pelletniveauindikatoren forbliver synlig på displayet (ON) eller er skjult, og de tilknyttede advarsler er deaktiverede (OFF).

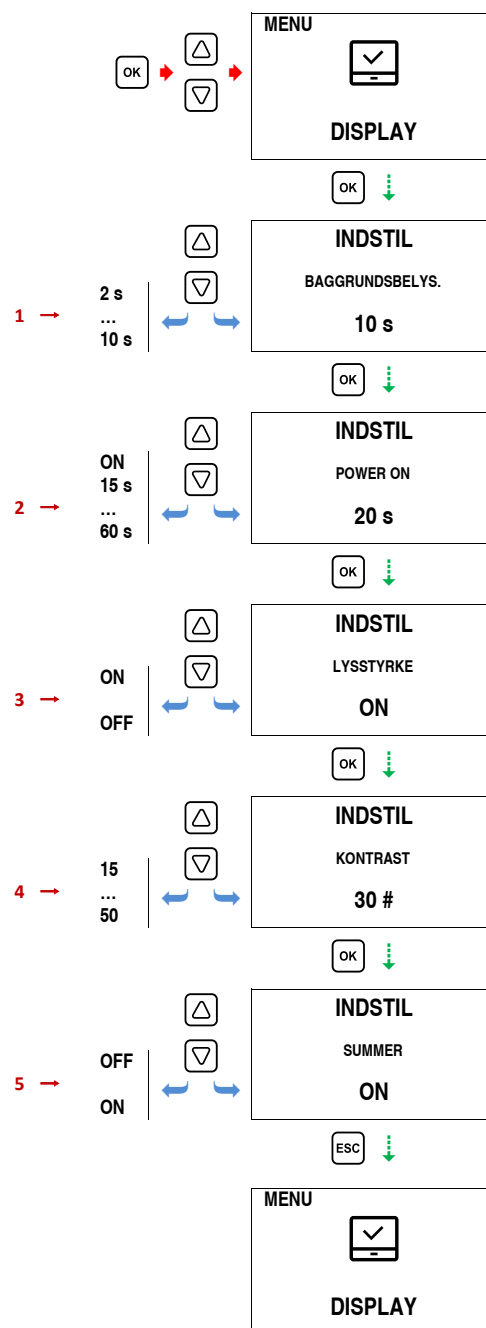
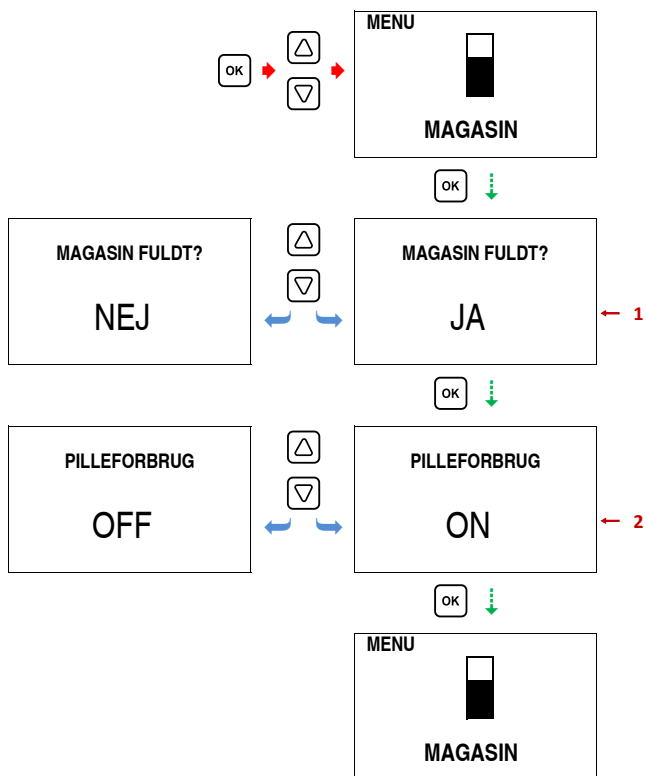

## 23 DISPLAY

Funktionen DISPLAY gør det muligt at indstille følgende parametre for displayet:

- 1 Baggrundsbelysningens varighed
- 2 Varigheden af tændt display hvis inaktivitet (ON = altid tændt)
- 3 Aktivering eller deaktivering af lysstyrke
- 4 Kontrast
- 5 Aktivering (ON) eller deaktivering (OFF) af lydsignalet ved tryk på fjernbetjeningens taster

## 24 INSTALLATØR (INSTALLER)

I funktionen INSTALLTØR (INSTALLER) er det muligt at interagere frit med nedenstående punkter. De andre menupunkter er forbeholdt den autoriserede service-tekniker og kræver adgangskode. Afhængigt af produktet kan nogle af menupunkterne muligvis ikke være tilgængelige.

## 24.1 PÅFYLDNING AF SNEGLESKRUE (FILL AUGER)

**i** Denne funktion er knyttet til funktion med TRÆPILLER.

Funktionen PÅFYLDNING AF SNEGLESKRUE (FILL AUGER) bruges til at fylde skruen med træpiller og sende piller ned i brændskålen for at fremme optænding af produktet.

**!** Ved første brug, eller hvis tanken er blevet fuldstændig tømt for træpiller, er det nødvendigt at udføre funktionen "PÅFYLDNING AF SNEGLESKRUE (FILL AUGER)" for at fylde forsyningsystemet med træpiller inden startknappen trykkes.

Sådan aktiveres funktionen PÅFYLDNING AF SNEGLESKRUE (FILL AUGER):

- tryk på **OK** for at åbne punktet MENU
- rul gennem valgmulighederne ved hjælp af **▲** og **▼**, indtil displayet viser INSTALLATØR vises
- bekræft med **OK**
- rul gennem valgmulighederne ved hjælp af **▲** og **▼**, indtil displayet viser PÅFYLDNING AF SNEGLESKRUE
- bekræft med **OK**
- vent, indtil processen er afsluttet.

Funktionen kan afbrydes ved at trykke på OK.

**i** Afbryd funktionen PÅFYLDNING AF SNEGLESKRUE (tasten OK), når træpillerne når til ca. 5 cm fra brændskålens øverste kant.

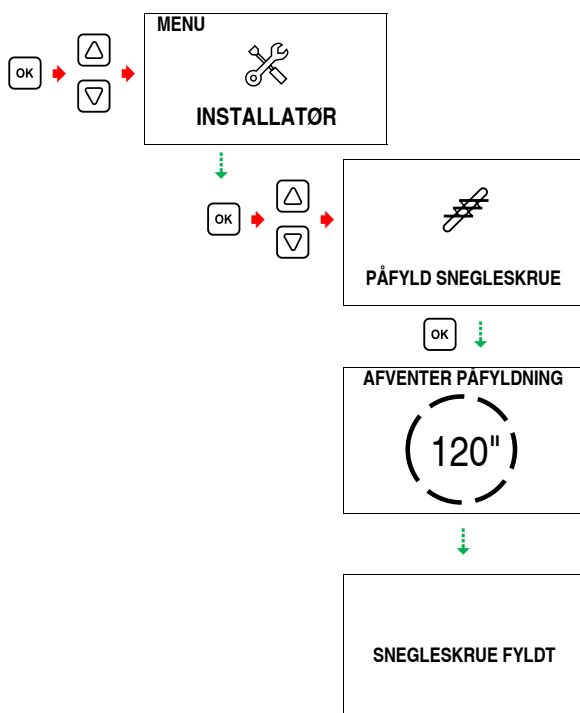

Produktet kan først bruges, når indstillingerne er ændrede.

### Meddelelsen "INGEN PÅFYLDNING"

Angiver, at funktionen ikke kan udføres.

**!** Funktionen PÅFYLDNING AF SNEGLESKRUE (FILL AUGER) er kun mulig, hvis produktet er i OFF-tilstand og kold.

## 24.2 AKTIVERER VENTILATIONEN

**i** Denne indstilling er forbeholdt specialiseret personale og skal vælges under installationen.

- Funktionen aktiveres kun, hvis varmluftsventilatoren er installeret.

### OFF

ingen varmluftsventilator installeret

### 1 MF

hvis 1 varmluftsventilator er installeret

### 2 MF

hvis 2 varmluftsventilatorer er installeret (kun forberedt på nogle modeller)

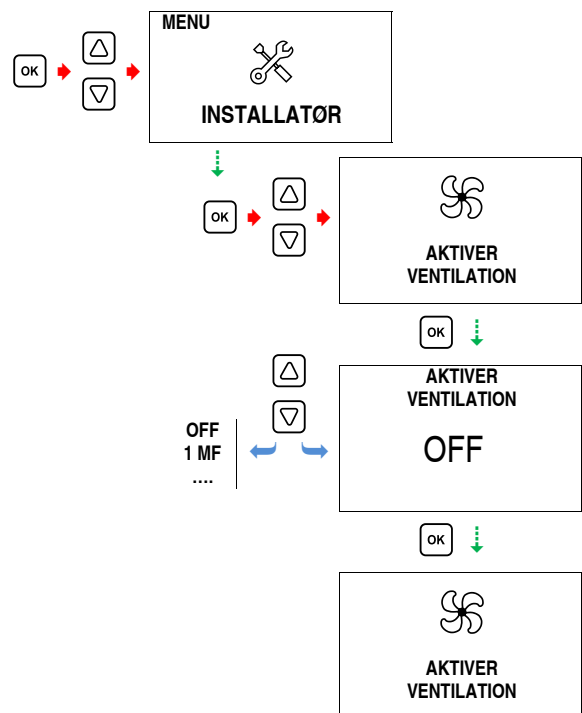

Når funktionen er aktiveret, er MULTIFUOCO-menuen tilgængelig, så hastigheden kan varieres.

## 24.3 KONTAKTEN N.PEL / PELLETT

**i** Denne funktion er knyttet til funktion med TRÆPILLER.

N.PEL / PELLETT-forbindelsen gør det muligt at tilslutte en ekstern sikkerhedsanordning, eventuelt foreskrevet i lokale bestemmelser, for at forhindre produktet i at fungere i tilfælde af funktionsfejl.

**i** Se mere om den elektriske tilslutning i brugsanvisningen "INFORMATION OM PRODUKTET OG DETS INSTALLATION OG VEDLIGEHOLDELSE" under punktet "ELEKTRISK TILSLUTNING".

- Den eksterne kontakt kan være af typen normalt åben eller normalt lukket. Vælg den respektive korrekte indstilling i menuen.

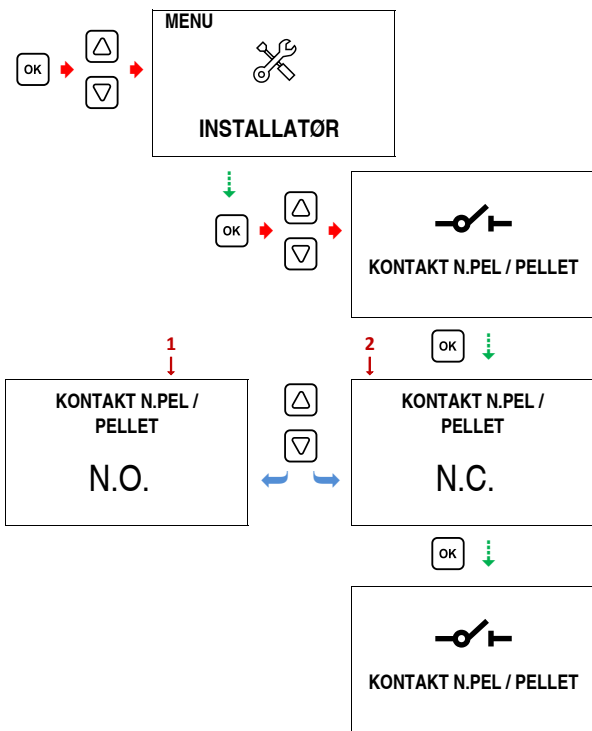

- 1 Vælg, hvis produktet er tilsluttet en normalt åben kontakt. Når kontakten er åben, fungerer produktet normalt. Når kontakten lukker det elektriske kredsløb, starter produktet slukningsprocessen.
- 2 Vælg, hvis produktet er tilsluttet en normalt lukket kontakt. Når kontakten er lukket, fungerer produktet normalt. Når kontakten åbner det elektriske kredsløb, starter produktet slukningsprocessen.

## 24.4 FUNKTION MED UDENDØRS TERMOSTAT (EXTERNAL THERMOSTAT)

**i** Denne funktion er knyttet til funktion med TRÆPILLER.

Funktionen UDENDØRS THERMOSTAT gør det muligt at regulere produktets funktion ved hjælp af en ekstern kontakt, f.eks. en ekstern rumtermostat.

**i** Se mere om den elektriske tilslutning i brugsanvisningen "INFORMATION OM PRODUKTET OG DETS INSTALLATION OG VEDLIGEHOLDELSE" under punktet "ELEKTRISK TILSLUTNING".

- Den eksterne kontakt kan være af typen normalt åben eller normalt lukket. Vælg den respektive korrekte indstilling i menuen.

**!** Hvis funktionen UDENDØRS TERMOSTAT STOP er aktiv, er det ikke muligt at aktivere tilstanden ENERGY SAVING og omvendt.

- Hvis funktionen MULTICOMFORT PLUS er aktiveret, er det ikke muligt at aktivere tilstanden UDENDØRS TERMOSTAT og omvendt.

Den udendørs termostats funktion er afhængigt af produktets temperaturindstilling.

Aktivering af den udendørs termostat:

- indstil den ønskede rumtemperatur på den udendørs termostat
- indstil den maksimale værdi på 30 °C på produktet.

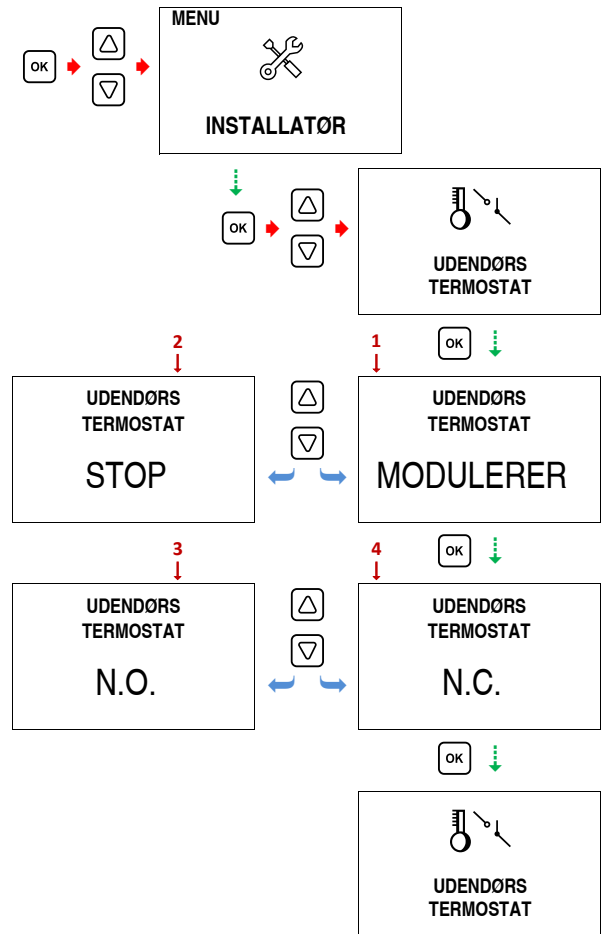

- 1 Når temperaturen, der er indstillet på termostaten, er nået, regulerer produktet effekten til minimumeffekten.

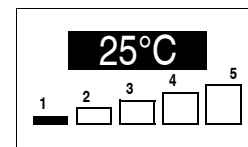

- 2 Når temperaturen, der er indstillet på termostaten, er nået, så starter slukningsproceduren, og produktet går i standbytilstand. Når temperaturen falder til under den værdi, der er indstillet på termostaten, tænder produktet igen.

**i** Produktet genstarter først, når de temperaturer, der er aflæses på produktet, tillader sikker funktion.

- 3 Vælg, hvis produktet er tilsluttet en normalt åben kontakt. Når kontakten er åben, fungerer produktet normalt. Når kontakten lukker det elektriske kredsløb, skifter produktet til MODULERING (MODULATE) eller STOP.
- 4 Vælg, hvis produktet er tilsluttet en normalt lukket kontakt. Når kontakten er lukket, fungerer produktet normalt. Når kontakten åbner det elektriske kredsløb, skifter produktet til MODULERING (MODULATE) eller STOP.

**Meddelelsen "T"**

Angiver, at funktionen UDENDØRS TERMOSTAT STOP er aktiv.

**Meddelelsen "TERM EXT OK"**

Angiver, at temperaturen, der er indstillet i funktionen STOP er nået, og at produktet starter nedlukningsfasen og går i standbytilstand.

**i** Hvis produktet slukkes manuelt, har programmeringen ingen effekt, og produktet tænder ikke igen automatisk.

- I dette tilfælde kræves en ny manuel start for at tænde produktet igen.

**24.5 TIMETÆLLER HUKOMMELSE (MEMORY COUNTERS)**

Funktionen TIMETÆLLER HUKOMMELSE (MEMORY COUNTERS) viser information om:

- 1 produktets samlede antal driftstimer
- 2 produktets delvise antal driftstimer: disse viser antallet af driftstimer sidste nulstilling udført af specialiseret personale i forbindelse med udført teknisk vedligeholdelse. Denne tæller kan ikke nulstilles af brugeren
- 3 antal udførte optændinger
- 4 de sidste fem sikkerhedsadvarsler
- 5 sikkerhedsadvarslerne i progressiv rækkefølge.

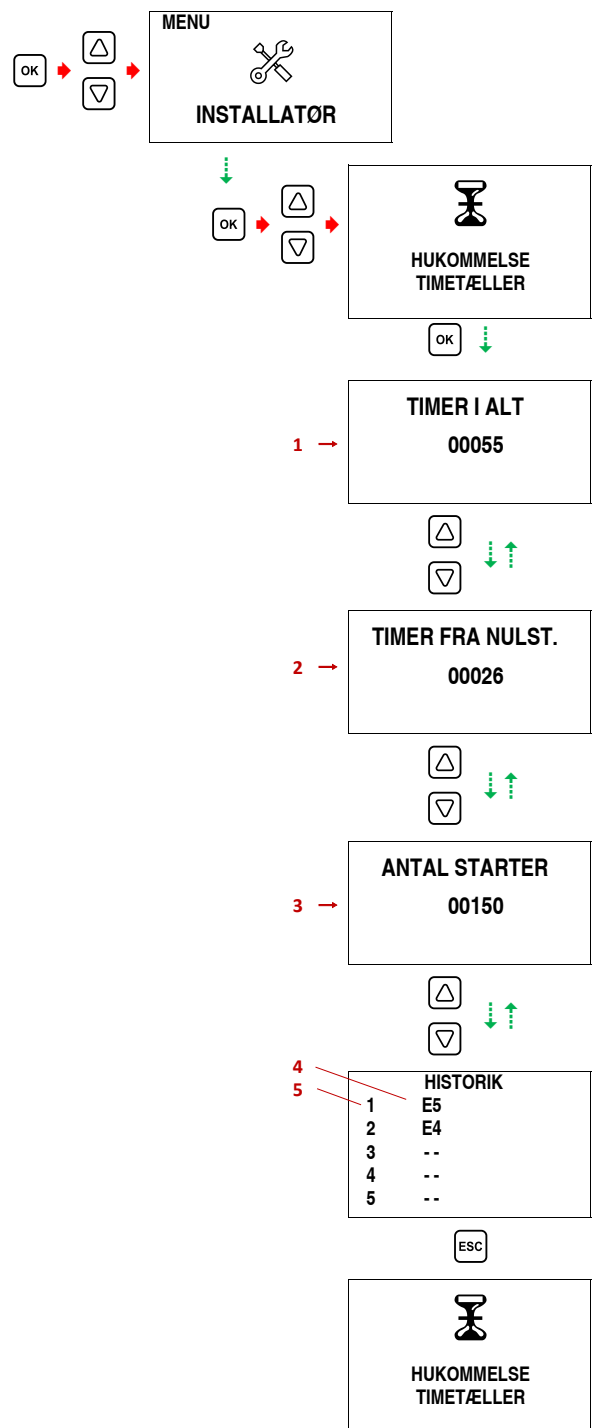

**24.6 TRÆPILLERNES KVALITET (PELLET QUALITY)**

**i** Denne funktion er knyttet til funktion med TRÆPILLER.

**i** Se brugsanvisningen "INFORMATION OM PRODUKTET OG DENS INSTALLATION OG VEDLIGEHOLDELSE", afsnittet "TRÆPILLERNES KVALITET".

Selv træpiller af den nødvendige kvalitet og med de krævede egenskaber kan have en andet vægt/volumenforhold end det, der bruges til fabriksindstillingerne. Dette vil påvirke forbruget af træpiller.

Denne funktion interagerer, omend i begrænset omfang, med enhedens parametre for at tilpasse driften til driftsforholdene.

Det anbefales at:

- rediger e værdi, og vurder nøje effekten i alle funktionstilstande: Nogle funktioner eller apparatets svartider (fx ved skift fra træ til træpiller - IBRIDO) kan være ændrede
- vent om nødvendigt også til dagen efter med at foretage yderligere ændringer. Det tager nogen tid at vurdere effekten af variationerne i forbrændingen

Større ændringer og "personalisering" af produktets funktionsindstillinger må kun udføres af et autoriseret teknisk servicecenter.

Værdi	Driftsbetingelser
0	Fabriksindstillinger
> 0 (+)	Flammen er altid lav ved maksimal effekt, træpiller længere end den, der blev brugt til fabriksindstillinger, pilleforbrug pr. time lavere end angivet
< 0 (-)	For meget aske i brændskålen. Pilleforbruget pr. time er højere end erklæret

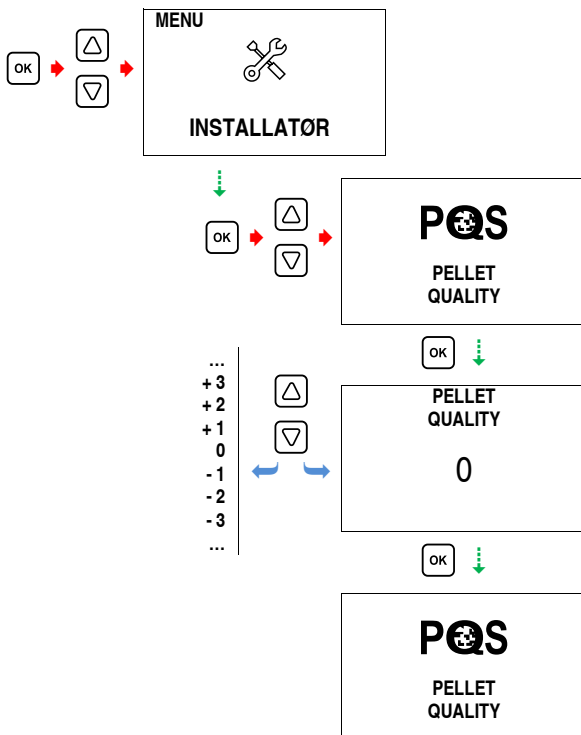

## 24.7 PARAMETRE (TECH MENU)

De andre punkter i menuen PARAMETRE (TECH MENU) er beholdt den autoriserede servicetekniker og kræver adgangskode.

## 25 OVNENS STATUS (STOVE STATUS)

Funktionen STATUS OVN (STOVE STATUS) viser information (beregnet til en specialiseret tekniker) om:

- 1 *temperaturen, som er aflæst af røggassonden*
  - 2 *omdrejningstal for forbrændingsluftventilatoren*
  - 3 *påfyldningshastighed for snegleskruen*
  - 4 *rumtemperatur aflæst af sonden i produktet (\*)*
  - 5 *rumtemperatur aflæst af sonden i fjernbetjeningen (\*)*
  - 6 *den udendørs termostats tilstand ON/OFF*
  - 7 *funktion "BRÆNDE/PILLER"*
  - 8 *installeret database*
  - 9 *installeret firmware-version*
- (\*) Symbolet "<" ved siden af temperaturen angiver, hvilken sonde der er indstillet i MULTICOMFORT.

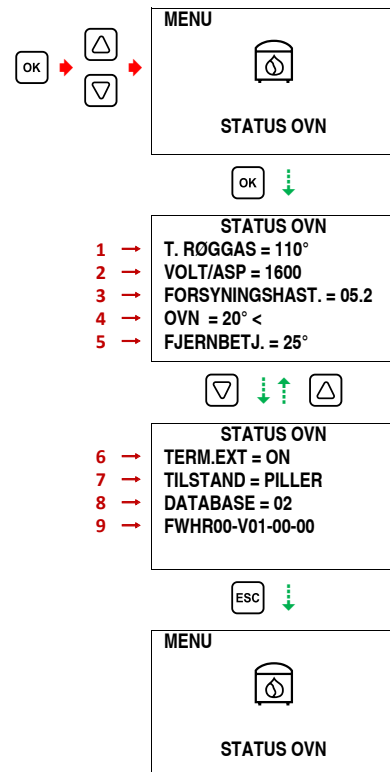

**i** De værdier, der kan indstilles, afhænger af produktets model.

## 26 MEDDELELSER - SIKKERHEDSADVARSLER - ANOMALIER

### 26.1 MEDDELELSER

**i** Nedenfor er beskrevet de advarselmeddelelser, der kan blive vist under brug af produktet og eventuelle indgreb, der skal udføres.

- Nogle af de anførte meddelelser gælder muligvis ikke for dit produkt.

#### Meddelelsen "LUK BEHOLDER"

Angiver at dækslet på pillemagasinet er åbent. Kontrollér mængden af piller i magasinet, fyld op hvis nødvendigt, og luk derefter dækslet. Meddelelsen ledsages af et lydsignal. Hvis den maksimalt forudindstillede tid (3/4 minut ca.) overskrides fra øjeblikket for meddelelsens visning, så griber sikkerhedsanordningerne ind og starter slukningsprocessen.

#### Meddelelsen "LUK ILDSTED"

Signaler om, at døren til brændkammeret er åben. Læg hurtigt brændet i produktet hvis nødvendigt, og luk døren. Meddelelsen ledsages af et lydsignal. Hvis den maksimalt forudindstillede tid (3/4 minut ca.) overskrides fra øjeblikket for meddelelsens visning, så griber sikkerhedsanordningerne ind og starter slukningsprocessen.

#### Meddelelsen "PÅFYLD BRÆNDE"

Se brugsanvisningen "*INFORMATION OM PRODUKTET OG DENS INSTALLATION OG VEDLIGEHOLDELSE*" for oplysninger, advarsler og måder til påfyldning af brændsel.

#### Meddelelsen "RENG. BRÆNSKÅL (CLEANING GRATE)"

Aktiveringsintervallerne varierer afhængigt af produktets funktion. Rengøringen er nødvendig for at fjerne askeaflejringer og fastbrændinger, der ikke tillader korrekte brug af produktet, og som derfor skal fjernes. Signalerer, at den automatiske rengøring af brændeskålen er i gang.

**i** Brugeren skal ikke foretage sig noget.

#### Meddelelsen "RESERVE PILLER"

**i** Det er nødvendigt at fylde piller i magasinet.

#### Meddelelsen "PILLER OPBRUGT"

Angiver, at der mangler piller i magasinet.

**i** Det er nødvendigt at fylde piller i magasinet. *DET ER IKKE MULIGT AT AFGIVE KOMMANDOER ELLER TÆNDE PRODUKTET, FØR DER ER FYLDT PILLER I MAGASINET.*

#### Meddelelsen "SERVICE"

Angiver tidspunktet for en eventuelt planlagt vedligeholdelse af produktet. Når produktet har nået 2.000 driftstimer, vises ordet "SERVICE", når produktet er slukket.

Et teknisk servicecenter skal udføre omhyggelig rengøring og vedligeholdelse for at sikre produktets pålidelige funktion og sikkerhed.

**i** Produktet kan bruges, men det er nødvendigt med et indgreb udført af et autoriseret teknisk servicecenter.

#### Meddelelsen "VARM RØGGAS"

Signalerer, at røggastemperaturen har overskredet de indstillede grænseværdier. Varmluftsbleseren (hvis installeret) bringes på højeste trin. Denne handling er nødvendig for at fremme bortledning af over-skudsvarme og dermed beskytte apparatet mod eventuel overophedning. Brugeren skal ikke foretage sig noget.

#### Meddelelsen "ENHED IKKE FUNDET"

Angiver, at det ikke er muligt at kommunikere med produktet. Kontrollér, at produktet er tilsluttet strømforsyningen, at der ikke er nogen interferens med andre produkter, og prøv at gå tættere på produktet.

#### Meddelelsen "TERM EXT OK"

**i** Se punktet "*FUNKTION MED UDENDØRS THERMOSTAT (EXTERNAL THERMOSTAT)*".

#### Meddelelsen "T"

**i** Se punktet "*FUNKTION MED UDENDØRS THERMOSTAT (EXTERNAL THERMOSTAT)*".

#### Meddelelsen "ENERGY OK"

**i** Se punktet "*ENERGY SAVING*".

#### Meddelelsen "E"

**i** Se punktet "*ENERGY SAVING*".

#### Meddelelsen "GENSTART INGEN SPÆNDING"

**i** Se punktet "*ANDRE FUNKTIONSFEJL - STRØMAFBRYDELSE*".

#### Meddelelsen "INGEN PÅFYLDNING (NOT ALLOWED)"

**i** Se punktet "*PÅFYLDNING AF SNEGLESKRUE (FILL AUGER)*".

#### Meddelelsen "S"

**i** Se punktet "*FORENKLET BETJENING MED FJERNBETJENINGEN*".



## 26.2 SIKKERHEDSMEDDELELSER

I det følgende vises advarslerne, der ledsages af et akustisk signal, og som kan udløses i tilfælde af funktionsfejl.

 Alle indgreb skal udføres med ilden slukket, med helt afkølet produkt, og med produktets strømforsyningskabler og/eller alt installeret tilbehør frakoblet.

- Uautoriseret manipulation med produktet og/eller brugen af ikke-originale reservedele, ineffektiv eller manglende vedligeholdelse, brug og installation, der ikke overholder de gældende regler og producentens anvisninger, truer brugerens og operatørens sikkerhed, medfører garantiens bortfald og friholder producenten for ethvert ansvar.
- I sådanne tilfælde kan indgreb udført af det autoriserede tekniske servicecenter ikke betragtes som garantiydelse, da problemet ikke skyldes en defekt i produktet.

 Nogle af de beskrevne indgreb kan udføres af brugeren. Ved andre indgreb anbefales det at kontakte et autoriseret teknisk assistancecenter.

- Afhjælpning af fejl eller reparationer, der kræver indgriben på komponenterne inde i produktet eller i forbrændingskammeret, er det nødvendigt at kontakte kvalificeret personale som krævet i de gældende bestemmelser. Det anbefales derfor udelukkende at henvende sig til et autoriseret teknisk assistancecenter.
- Kontakt først det autoriserede tekniske servicecenter efter at have læst produktets og alt andet udstyrs brugsanvisninger nøje igennem.

 Se punktet "SIKKERHEDSADVARSEL: HVAD GØR JEG?".

### Advarslen "E1"

En af følgende sikkerhedsanordninger har grebet ind: trykafbryder, døråbningssensor (hvis installeret), sensor på pillemagasinet dæksel (hvis installeret). Strømforsyningen til snegleskruen afbrydes. Dette afbryder pilleforsyningen til brændskålen, og produktet starter slukningsprocessen.

MULIGE ÅRSAGER	INDGREB
<b>Indgreb, som kan udføres af brugeren</b>	
Brændskålen ikke rengjort	Kontrollér, at brændskålen ikke er tilstoppet af piller eller forbrændingsrester. Se brugsanvisningen "INFORMATION OM PRODUKTET OG DENS INSTALLATION OG VEDLIGEHOLDELSE", afsnittet "RENGØRING AF BRÆNSKÅL OG HOLDER"
Der trænger luft ind i brændkammeret	Kontrollér, at døren til brændkammeret og askeskuffen uden for brændkammeret (hvis installeret) er lukket
Dækslet på pillemagasinet er åbent (længere end det forindstillede tidsrum)	Kontrollér mængden af piller i magasinet, fyld op hvis nødvendigt, og luk derefter dækslet
<b>Indgreb, som skal udføres af det autoriserede tekniske servicecenter</b>	
Tilstoppet røgdudledningssystem - intet aftræk	Kontrol og rengøring af røgdudledningssystemet
For lang røgdudledningskanal	Kontrol af produktets og anlæggets korrekte installation
Tætninger på dør og røgludledning er defekte	Kontrol og eventuel udskiftning med originale reservedele
Slangetilslutning til undertryksmåler tilstoppet	Afmontering og rengøring af slangetilslutningen til undertryksmåler
Silikoneslange til undertryksmåler tilstoppet eller defekt	Kontrol og rengøring af silikoneslange, eventuel udskiftning med originale reservedele
Defekt elektronisk kort	Kontrol og eventuel udskiftning med originale reservedele
Defekt snegleskruemotor	Kontrol og eventuel udskiftning med originale reservedele
Defekt eller forkert tilsluttet sensor i pillemagasin (hvis installeret)	Kontrol, kontrol af forbindelsesens tilslutning iht. eldiagram og eventuel udskiftning med originale reservedele

**Advarslen "E2"**

Der er registreret en anomali ved trykafbryderen ved tænding af produktet. Slukningsprocessen starter.

**MULIGE ÅRSAGER**

**INDGREB**

**Indgreb, som skal udføres af det autoriserede tekniske servicecenter**

Defekt trykafbryder	Kontrol og eventuel udskiftning med originale reservedele
For kraftigt aftræk i røgrøret eller ugunstige vejrforhold	Kontrol og eventuelt eftersyn af røgrøret
Defekt snegleskruemotor	Kontrol, kontrol af forbindelsernes tilslutning iht. eldiagram og eventuel udskiftning med originale reservedele

**Advarslen "E6"**

Der er registreret en anomali ved snegleskruen, som gør, at den tilfører piller konstant. Slukningsprocessen starter.

**MULIGE ÅRSAGER**

**INDGREB**

**Indgreb, som skal udføres af det autoriserede tekniske servicecenter**

Anomali ved snegleskrue	Kontrol og eventuel udskiftning med originale reservedele
Defekt elektronisk kort	Kontrol og eventuel udskiftning med originale reservedele
Forkert parameterindstilling	Kontrol af korrekt parameterjustering

**Advarslen "E7"**

Temperaturen, som er aflæst af røggassonden, er faldet til under laveste driftstemperatur. Produktet har startet slukningsprocessen.

**MULIGE ÅRSAGER**

**INDGREB**

**Indgreb, som kan udføres af brugeren**

Pillemagasin tomt, eller tømningen er uregelmæssig	Kontrollér mængden af piller i magasinet, fyld op hvis nødvendigt. Se punktet "BRÆNDELSEL"
Brug af ikke-kompatible piller (type, sammensætning, størrelse osv.)	Se punktet "BRÆNDELSEL"
Brændskålen ikke rengjort	Kontrollér, at brændskålen ikke er tilstoppet af piller eller forbrændingsrester. Se brugsanvisningen "INFORMATION OM PRODUKTET OG DENS INSTALLATION OG VEDLIGEHOLDELSE", afsnittet "RENGØRING AF BRÆNDSKÅL OG HOLDER"

**Indgreb, som skal udføres af det autoriserede tekniske servicecenter**

Defekt elektronisk kort	Kontrol og eventuel udskiftning med originale reservedele
-------------------------	---

**Advarslen "E8"**

Der er registreret en funktionsfejl i røggassonden.

**MULIGE ÅRSAGER**

**INDGREB**

**Indgreb, som skal udføres af det autoriserede tekniske servicecenter**

Defekt elektronisk kort	Kontrol og eventuel udskiftning med originale reservedele
Defekt eller forkert tilsluttet røggastemperatursonde, utilsigtet fejlplacering eller forkert tilslutning	Kontrol, kontrol af forbindelsernes tilslutning iht. eldiagram og eventuel udskiftning med originale reservedele

**Advarslen "E9"**

Under tænding har produktet ikke nået tærsklen for optændingstemperatur inden for det indstillede tidsrum.

**MULIGE ÅRSAGER**

**INDGREB**

**Indgreb, som kan udføres af brugeren**

Pillemagasin tomt, eller tømningen er uregelmæssig	Kontrollér mængden af piller i magasinet, fyld op hvis nødvendigt. Se punktet "BRÆNDELSEL"
Brug af ikke-kompatible piller (type, sammensætning, størrelse osv.)	Se punktet "BRÆNDELSEL"
Snegleskruen er ikke fuldt ladet	Se punktet "PÅFYLDNING AF SNEGLESKRUE (FILL AUGER)"
Brændskålen ikke rengjort	Kontrollér, at brændskålen ikke er tilstoppet af piller eller forbrændingsrester. Se brugsanvisningen "INFORMATION OM PRODUKTET OG DENS INSTALLATION OG VEDLIGEHOLDELSE", afsnittet "RENGØRING AF BRÆNDSKÅL OG HOLDER"

**Indgreb, som skal udføres af det autoriserede tekniske servicecenter**

Defekt eller frakoblet tændingsmekanisme	Kontrol og eventuel udskiftning med originale reservedele
Defekt elektronisk kort	Kontrol og eventuel udskiftning med originale reservedele

**Advarslen "E10"**

Der er registreret en funktionsfejl i aflæsningen af rumtemperaturen. Der udsendes ikke et noget lydsignal. Denne fejl slukker ikke for produktet, som fortsætter funktionen med det forindstillede effektiveau. Dog styres funktionen ikke af længere af den rumtemperatur, som brugeren har indstillet.

**MULIGE ÅRSAGER**

**INDGREB**

**Indgreb, som kan udføres af brugeren**

Rumtemperatursonde afbrudt	Kontrollér, om rumtemperatursonden er korrekt tilsluttet, og tilslut den eventuelt igen. Se brugsanvisningen " <i>INFORMATION OM PRODUKTET OG DENS INSTALLATION OG VEDLIGEHOLDELSE</i> ", afsnittet " <i>ELEKTRISKE FORBINDELSER</i> "
----------------------------	--

**Indgreb, som skal udføres af det autoriserede tekniske servicecenter**

Rumtemperatursonde defekt	Kontrol og eventuel udskiftning med originale reservedele
Defekt elektronisk kort	Kontrol og eventuel udskiftning med originale reservedele

**Advarsel "E13"**

Døråbningsføleren har registreret mislykket eller forkert lukning. Produktet har startet slukningsprocessen.

**MULIGE ÅRSAGER**

**INDGREB**

**Indgreb, som kan udføres af brugeren**

Dør åben	Kontrollér, at døren er lukket
----------	--------------------------------

**Indgreb, som skal udføres af det autoriserede tekniske servicecenter**

Defekt eller forkert tilsluttet døråbningsføler	Kontrol, kontrol af forbindelsernes tilslutning iht. eldiagram og eventuel udskiftning med originale reservedele
Defekt elektronisk kort	Kontrol og eventuel udskiftning med originale reservedele

**Advarslen "E14"**

Produktet har ikke nået tærsklen for optændingstemperatur inden for det indstillede tidsrum.

**MULIGE ÅRSAGER**

**INDGREB**

**Indgreb, som kan udføres af brugeren**

Pillemagasin tomt, eller tømningsen er uregelmæssig	Kontrollér mængden af piller i magasinet, fyld op hvis nødvendigt. Se punktet " <i>BRÆNDELSE</i> "
---	--

Brug af ikke-kompatible piller (type, sammensætning, størrelse osv.)	Se punktet " <i>BRÆNDELSE</i> "
--	---------------------------------

Brændskålen ikke rengjort	Kontrollér, at brændskålen ikke er tilstoppet af piller eller forbrændingsrester. Se brugsanvisningen " <i>INFORMATION OM PRODUKTET OG DENS INSTALLATION OG VEDLIGEHOLDELSE</i> ", afsnittet " <i>RENGØRING AF BRÆNDSKÅL OG HOLDER</i> "
---------------------------	--

**Indgreb, som skal udføres af det autoriserede tekniske servicecenter**

Defekt elektronisk kort	Kontrol og eventuel udskiftning med originale reservedele
-------------------------	---

**Advarsel "E15"**

Under funktion eller påfyldning af træpiller er dækslet på pillemagasinet forblevet åbent. Produktet har startet slukningsprocessen.

**MULIGE ÅRSAGER**

**INDGREB**

**Indgreb, som kan udføres af brugeren**

Dækslet på pillemagasinet er åbent	Kontrollér mængden af piller i magasinet, fyld op hvis nødvendigt, og luk derefter dækslet
------------------------------------	--

**Indgreb, som skal udføres af det autoriserede tekniske servicecenter**

Defekt eller forkert tilsluttet sensor i pillemagasin	Kontrol, kontrol af forbindelsernes tilslutning iht. eldiagram og eventuel udskiftning med originale reservedele
Defekt elektronisk kort	Kontrol og eventuel udskiftning med originale reservedele

**Advarslen "E19"**

En ekstern sikkerhedsanordning, der er tilsluttet kontakten N.PEL / PELLET, har grebet ind. Produktet starter slukningsprocessen. Det er nødvendigt med et indgreb udført af et autoriseret teknisk assistancecenter.

**Advarslen "E20" "E21"**

Røgsensoren på pillemagasinet har registreret en anomali. Strømforsyningen til snegleskruen afbrydes. Dette afbryder pilleforsyningen til brændskålen, og produktet starter slukningsprocessen.

Ugunstige atmosfæriske forhold (pludselige klimaforandringer, vind, frost osv.) kan forårsage, at produktet ikke fungerer korrekt, og nogle sikkerhedsanordninger og tilhørende advarsler griber ind.

<b>MULIGE ÅRSAGER</b>		<b>INDGREB</b>
<b>Indgreb, som kan udføres af brugeren</b>		
I tilfælde af røglækage skal lokalet udluftes godt, inden det bruges		
Forkert brug af produktet	Læs, og overhold instruktionerne for installation, brug og vedligeholdelse.	
Brændstof er ikke kompatibelt eller lagt korrekt i produktet	Se brugsanvisningen "INFORMATION OM PRODUKTET OG DENS INSTALLATION OG VEDLIGEHOLDELSE"	
Røg undslipper fra ildstedet under ugunstige vejrforhold	I tilfælde af dårlige vejrforhold skal flammen og forbrændingen overvåges konstant	
<b>Indgreb, som skal udføres af det autoriserede tekniske servicecenter</b>		
Tilstoppet røgdledningssystem – manglende aftræk	Kontrol og rengøring af røgdledningssystemet	
Brændskålen ikke rengjort	Kontrollér, at brændskålen ikke er tilstoppet af piller eller forbrændingsrester.	
Defekte tætninger	Kontrol og eventuel udskiftning med originale reservedele	
Røgsensor er defekt, forkert tilsluttet eller for fastskruet	Kontrol og eventuel udskiftning med originale reservedele	
Defekt elektronisk kort	Kontrol og eventuel udskiftning med originale reservedele	

**Advarsel "E22"**

Der er registreret en anomali ved snegleskruen. Slukningsprocessen starter.

<b>MULIGE ÅRSAGER</b>		<b>INDGREB</b>
<b>Indgreb, som kan udføres af brugeren</b>		
Brændskålen ikke rengjort	Kontrollér, at brændskålen ikke er tilstoppet af piller eller forbrændingsrester. Se brugsanvisningen "INFORMATION OM PRODUKTET OG DENS INSTALLATION OG VEDLIGEHOLDELSE", afsnittet "RENGØRING AF BRÆNSKÅL OG HOLDER"	
<b>Indgreb, som skal udføres af det autoriserede tekniske servicecenter</b>		
Anomali ved snegleskrue	Kontrol og eventuel udskiftning med originale reservedele	
Defekt elektronisk kort	Kontrol og eventuel udskiftning med originale reservedele	
Defekt eller frakoblet indkoder	Kontrol, kontrol af forbindelsesnettilslutning iht. eldiagram og eventuel udskiftning med originale reservedele	

**Advarsel "E23"**

Der er registreret en anomali ved snegleskruen, som gør, at den tilfører piller konstant. Slukningsprocessen starter.

<b>MULIGE ÅRSAGER</b>		<b>INDGREB</b>
<b>Indgreb, som skal udføres af det autoriserede tekniske servicecenter</b>		
Anomali ved snegleskrue	Kontrol og eventuel udskiftning med originale reservedele	
Defekt elektronisk kort	Kontrol og eventuel udskiftning med originale reservedele	
Forkert parameterindstilling	Kontrol af korrekt parameterjustering	

### 26.3 ANDRE FUNKTIONSFEJL

 Hvis en del af produktet eller røgkanalen under drift lækker røg:

- udluft straks rummet
- åbn ikke døren til brændkammeret
- mindsk produktets indtag af forbrændingsluft
- sluk ikke ilden med vand. Det kan skabe mere røg og beskadige brændekammeret
- hvis produktet fungerer med BRÆNDE, skal branden slukke langsomt af sig selv
- hvis produktet fungerer med PILLER, skal produktet slukkes ved at trykke på tasten ON/OFF
- når produktet afkølet, og der ikke længere slipper røg ud, skal årsagen undersøges. Kontakt om nødvendigt et autoriseret teknisk servicecenter.

#### Lejlighedsvis manglende tænding

Eventuelle lejlighedsvist manglende tændinger af produktet kan skyldes:

- at træpillernes sammensætning eller størrelse ikke svarer til specifikationerne i denne brugsanvisning (se punktet "BRÆNDELSEL")
- utilstrækkelig netspænding.

 I sådanne tilfælde kan et eventuelt indgreb udført af det autoriserede tekniske servicecenter ikke betragtes som garantiydelse, da problemet ikke skyldes en defekt i produktet.

#### Betjeningspanelet tænder ikke

MULIGE ÅRSAGER	INDGREB
<b>Indgreb, som kan udføres af brugeren</b>	
Ingen strømforsyning til boligen	Lad det elektriske system i hjemmet kontrollere
Produktet er uden strømforsyning	Kontroller, at stikket er tilsluttet lysnettet og til produktet, og at eventuelle afbrydere på det elektriske system er tilsluttede
Beskyttelsessikring på stikket har grebet ind (hvis stikket er placeret uden for produktets beklædning, er det ikke nødvendigt at afmontere beklædningen)	Kontrol og eventuel udskiftning med originale reservedele. Se brugsanvisningen "INFORMATION OM PRODUKTET OG DETS INSTALLATION OG VEDLIGEHOLDELSE" under punktet "UDSKIFTNING AF SIKRINGER"
<b>Indgreb, som skal udføres af det autoriserede tekniske servicecenter</b>	
Beskyttelsessikringer	Kontrol og eventuel udskiftning med originale reservedele
Defekt strømforsyningskabel	Kontrol og eventuel udskiftning med originale reservedele
Defekt betjeningspanel	Kontrol og eventuel udskiftning med originale reservedele
Defekt tilslutningskabel til betjeningspanel	Kontrol og eventuel udskiftning med originale reservedele
Defekt elektronisk kort	Kontrol og eventuel udskiftning med originale reservedele

**Produktet fungerer i 10 minutter og slukkes derefter**

Denne situation er ledsaget af sikkerhedsadvarsler. Se forklaringerne i de meddelelser, der vises.

**Produktet starter ikke straks slukningsproceduren**

Det kan ske, at produktet ikke straks starter nedlukningsprocessen som forudset ved nogle funktioner (UDENDØRS TERMOSTAT, ENERGISPARING osv.).

Dette kan skyldes overlapning med andre funktioner eller sikkerhedsmæssige årsager.

Afhængigt af de indstillede funktioner starter enheden den påkrævede proces, så snart driftsbetingelserne tillader det.

**Strømafbrydelse (ingen spændingsforsyning)**

Det kan ske, at strømforsyningen afbrydes (strømsvigt), mens produktet er i funktion. Afhængigt af situationen forårsager dette følgende:

**Under startprocessen**

- når spændingsforsyningen genoprettes, tænder produktet igen, og slukningsprocessen starter.

**Under produktets funktion:**

**i et tidsrum på ikke over 30 sekunder**

- når spændingsforsyningen genoprettes, fortsætter produktet med at fungere normalt.

**i et tidsrum på over 30 sekunder**

- når spændingsforsyningen genoprettes, slukkes produktet. Produktet tænder igen, når forholdene tillader det.

**Med indstillet TIMER:**

**ingen spændingsforsyning på tændingstidspunktet**

- kommandoen udføres ikke
- når spændingsforsyningen genoprettes, tænder produktet ikke.

**ingen spændingsforsyning på slukningstidspunktet**

- kommandoen udføres ikke
- produktet opfører sig som beskrevet for normal drift.

**ingen spænding inden for det programmerede funktions-tidsrum**

- produktet opfører sig som beskrevet for normal drift.

**En menu, der er synlig på fjernbetjeningen, er ikke tilgængelig**

MULIGE ÅRSAGER		INDGREG
Fjernbetjeningen ikke noget signal	modtager	Kontrol og eventuel udskiftning med originale reservedele
Funktionen kræver en adgangskode	en ad-	Funktionen er beregnet for et autoriseret teknisk servicecenter og kræver adgangskode
Funktionen er ikke tilgængelig, fordi den er inkompatibel med andre aktive indstillinger	gæng-	Se instruktionerne under afsnittet med en beskrivelse af funktionen



**Se brugsanvisningen "INFORMATION OM PRODUKTET OG DENS INSTALLATION OG VEDLIGEHOLDELSE" for mere om anomalier under funktion med BRÆNDE.**



Via Montello, 22  
31011 Asolo (TV) - ITALY  
Tel. +39.04235271 - Fax +39.042355178  
[www.piazzetta.com](http://www.piazzetta.com)  
e-mail:[infopiazzetta@piazzetta.it](mailto:infopiazzetta@piazzetta.it)